



Это имя с 1867 года является синонимом знака качества «Сделано в Германии»!

Мы предлагаем Вам семейные традиции в 5-м поколении, многолетний опыт, непрерывные исследования и разработки, а также солидные специальные знания.

Четкая организация труда позволяет нам всегда быстро реагировать на Ваши индивидуальные пожелания.

Наши бизнес-процессы сертифицированы с 1997 года, они соответствуют стандарту DIN EN ISO 9001.

Следовательно: выбирая изделие компании GUHEMA, Вы получаете идеальное пильное полотно.



Содержание



Станочные пильные полотна

Страница 5



Пильные полотна для лобзиков по металлу

Страница 15



Полотна для сабельных пил и специальные полотна для сабельных пил

Страница 19



Полотна для ручных пил по металлу

Страница 35



Кольцевые пилы

Страница 45

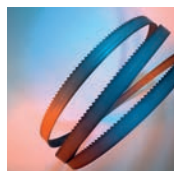

Пильные ленты для металла

Страница 51



Полотна для электролобзиков

Страница 65

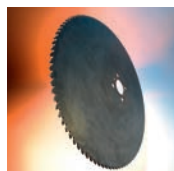

Круглые пильные полотна для металла

Страница 75

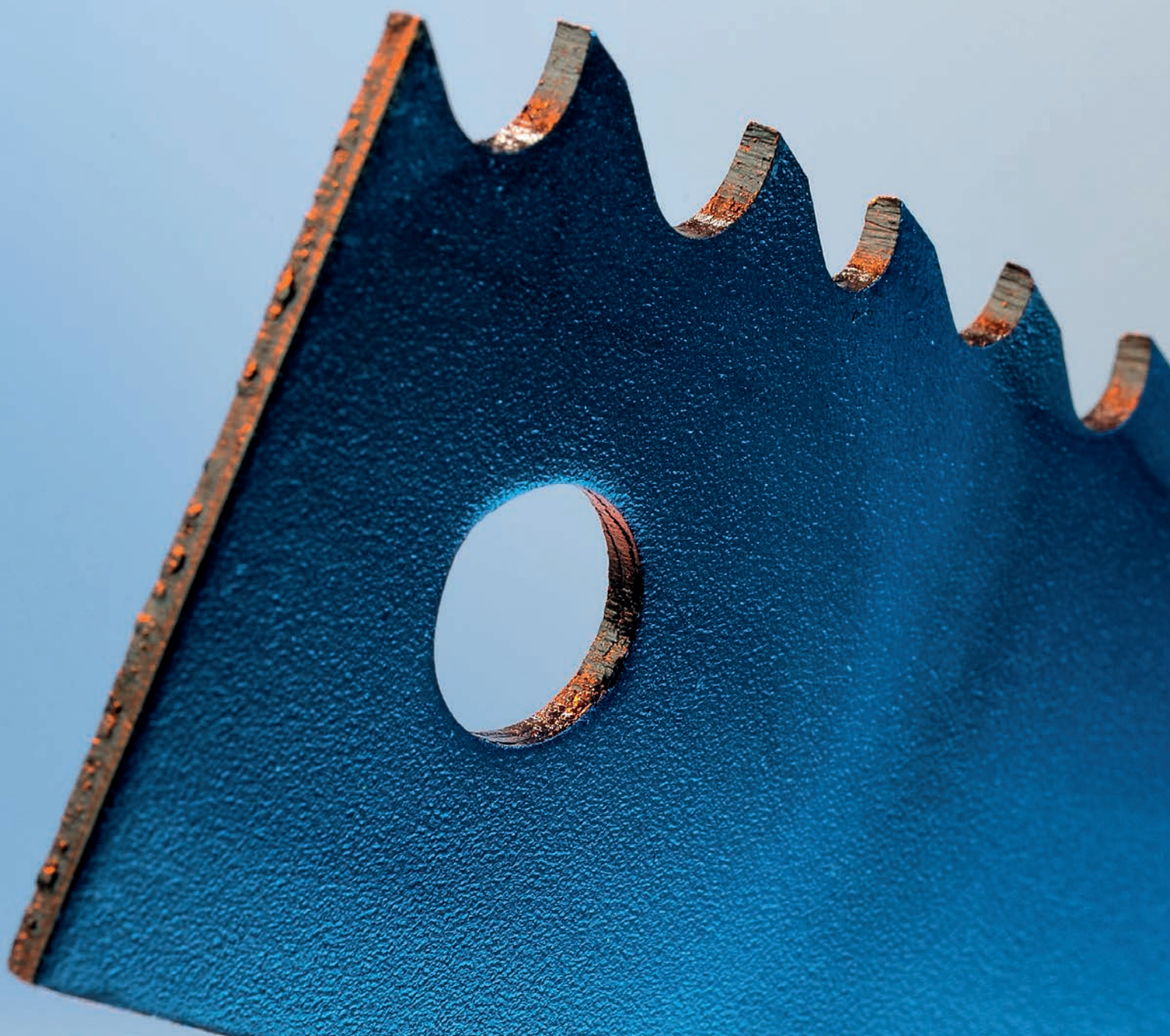

Станочные пильные полотна

Мы гарантируем, что, приобретая пильное полотно марки GUNEMA, Вы получаете первоклассное изделие в сфере технологий резки. Соответствующие преимущества для Вашего производственного процесса и большой срок службы пильного полотна и станка гарантированы даже при постоянной эксплуатации в сложных условиях.

Мы производим пильные полотна для всех типов пильных станков, представленных на рынке. Наш ассортимент включает как стандартные полотна, так и пильные полотна с креплением Kasto и биметаллические пильные полотна.

В соответствии с девизом:

*Мы поставляем
станочные пильные полотна,
которые гарантируют
оптимальный результат*

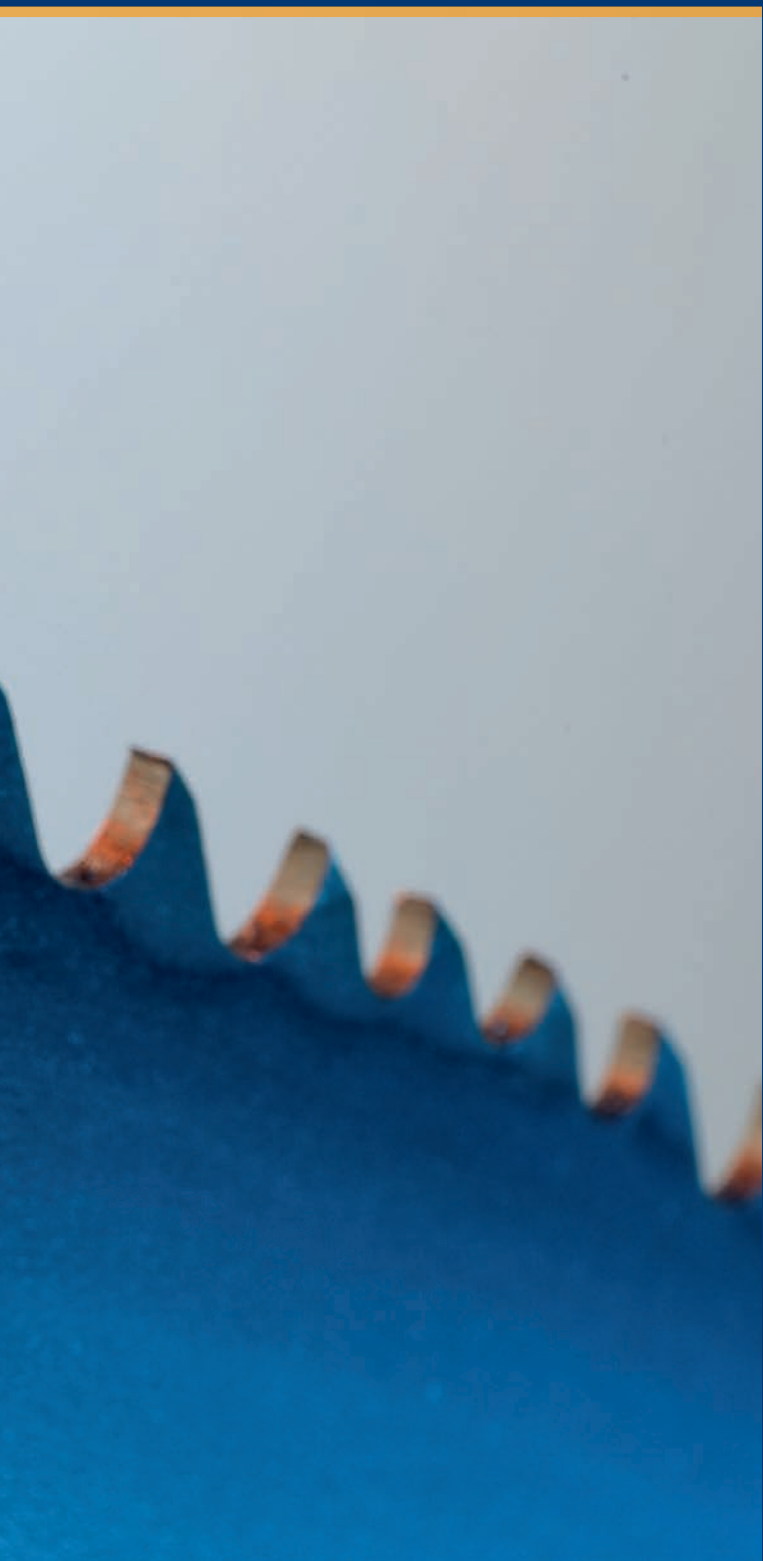

Станочные пильные полотна

Материал, качество и сферы применения

Наше стремление к идеальному качеству резки начинается с выбора исходного сырья: основополагающее правило для наших первоклассных изделий – то, что не заслуживает оценки «отлично», ни в коем случае не пройдет наш входной контроль.

Первоклассное сырье является для компании GUNEMA основой точной, быстрой и экономичной резки с

- высокой стойкостью и малым временем резки;
- продолжительным сроком службы;
- оптимальной нагрузкой на пильный станок.

Наш ассортимент включает пильные полотна подходящего качества для самых разных сфер применения



GUNEMA Super-HSS



Марка стали DMo5 (№ материала 1.3343)

Для материалов с прочностью на разрыв 1100 Н/мм²



GUNEMA Brillant



Марка стали EMo5 Co5 (№ материала 1.3243)

Для очень твердых материалов 1300 Н/мм², таких как аустенитные стали и стали с высоким содержанием хрома и никеля



GUNEMA Bi-lastic



Режущая кромка DMo5 (№ материала 1.3343) на основании из специальной стали

Для материалов с прочностью на разрыв до 1100 Н/мм²

Выбор правильной формы зубьев

Наши станочные пильные полотна GUNEMA обеспечивают оптимальный распил благодаря правильной форме зубьев. Мы предлагаем:

Стандартные зубья

Для общего, универсального применения

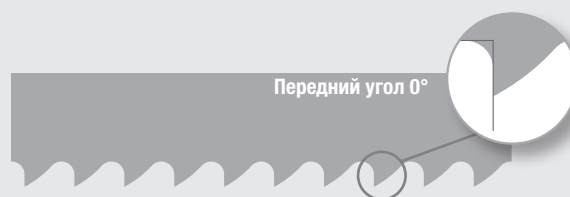

Зубья с положительным передним углом

Режут аустенитные, вязкотвердые стали



Зубья с переменным шагом и положительным передним углом

GUNEMA FUTURE – все, что Вы хотели получить от станочных пильных полотен



Наши рекомендации по обеспечению продолжительного срока службы

При применении станочных пильных полотен GUEMA мы рекомендуем соблюдать несколько важных правил в отношении детали и полотна для получения оптимальных результатов резки:

- Не выполняйте врезание под углом.
- Всегда используйте охлаждение.
- Надежно зажимайте заготовку без возможности поворота.
- Новое станочное пильное полотно нуждается в приработке. На это время уменьшите усилие резания примерно на 50%.
- Удалите с детали возможные минеральные остатки.
- Периодически контролируйте натяжение пильного полотна.
- Своевременно заменяйте пильное полотно! Надежный показатель: существенное увеличение времени резки.
- Осуществляйте техническое обслуживание пилы по металлу согласно требованиям производителя.
- Адаптируйте усилие резания, скорость резки и число зубьев с учетом характеристик детали. В этом Вам помогут следующий график и таблица.
- При использовании зубьев с положительным передним углом и Future начинайте резать с усилием, равным прибр. 50% от обычного усилия. Если пильное полотно полностью вошло в материал, необходимо постоянно повышать усилие, при этом не должно быть пульсирующего шума.

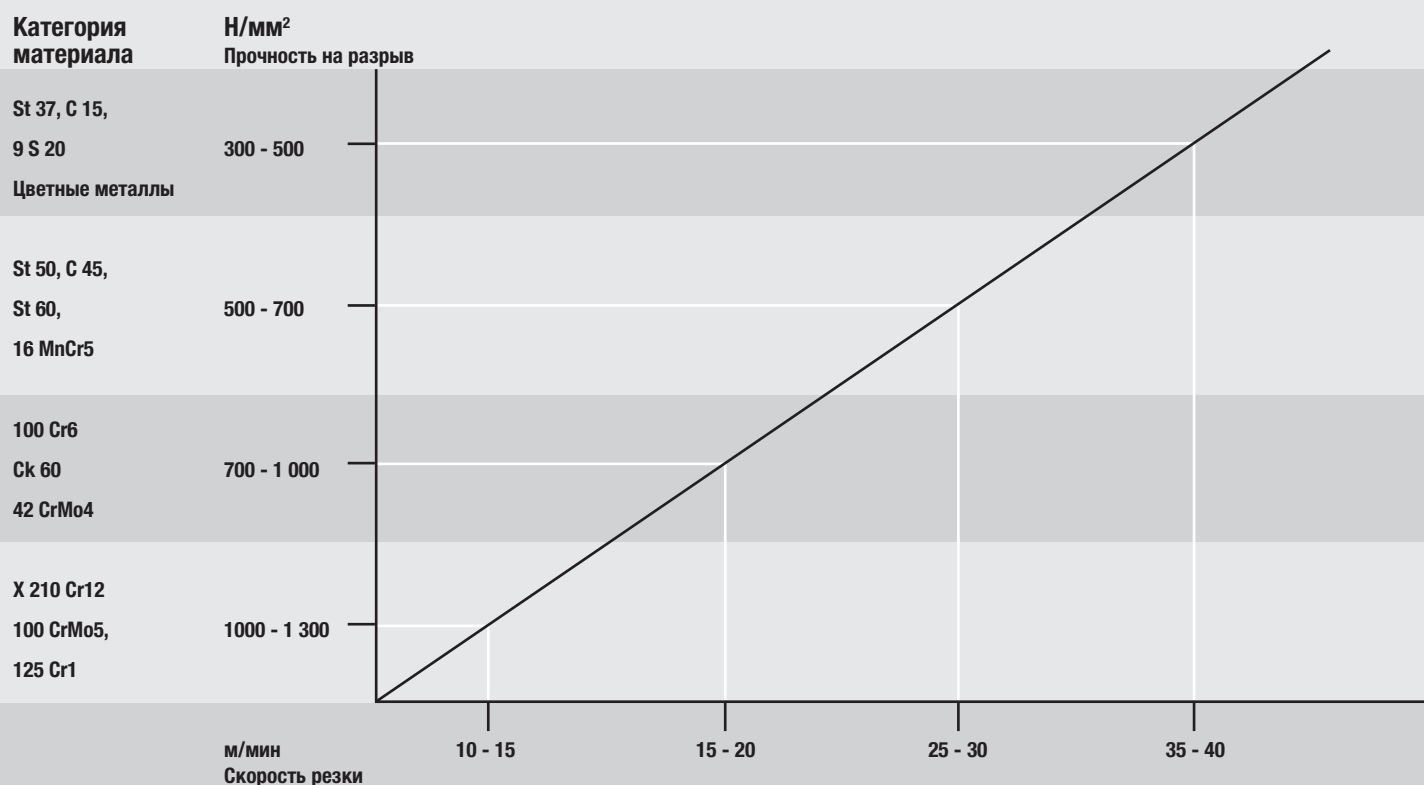

Практическое правило: $\frac{\text{скорость резки} \times 2}{\text{длина хода (м)}} = \text{число ходов/мин.}$

Рекомендуемые параметры резки сплошного материала в нормально закаленном состоянии для станочных пильных полотен GUNEMA при длине хода 200 мм.

При резке труб и профилей уменьшите усилие резания с учетом толщины стенок.

Название материала	З/д при размерах материала					Усилие резания	Скорость резки в зависимости от толщины материала		Полотно / качество	Форма зуба
	до 30 мм	50 мм	100 мм	200 мм	свыше 200 мм		Количество ходов/мин	м/мин		
нелег. стали/конструкционные стали, цементуемые стали, например, S137-C10-C15 S150-St60	10-8	8-6	6-4	4-3	2-1,5	от низкого до среднего	60-100	24-40	Super HSS Super HSS	стандартная стандартная
	10-8	8-6	6-4	4-3	2-1,5		60-100	24-40		
Улучшенные стали, например, C35-C45-C60 SK45-40MN4 34CrNiMo6-42CrMo4	14-10	8-6	6-4	4-3	2	среднее	55-80	22-32	Super HSS	стандартная
	14-10	8-6	6-4	4-3	2	среднее	55-80	22-32	Super HSS	стандартная
	14-10	8-6	6-4	4-3	2	среднее	45-50	18-20	Super HSS	стандартная
лег. инструментальные стали, например, 125Cr1-115CrV3-100CrMo5 X210Cr12	14-10	8-6	6-4	4-3	2	среднее	40-60	16-24	Super HSS	стандартная
	14-10	8-6	6-4	4-3	2	среднее	25-40	10-16	Super HSS	стандартная
Быстрорежущие стали, например, ABC III-DMo5 EMo5 V 3-B18	10-8	8-6	6-4	4-3	2	среднее и выше	25-40	10-16	Super HSS Brillant	стандартная стандартная
	14-10	8-6	6-4	4-3	2		25-35	10-14		
нержавеющие стали, например, V2A-V4A	14-10	8-6	6-4	4-3	2	Особые условия	25-37	10-15	Brillant	положительная
Специальные сплавы, например, хастеллой-инконель нимоник-титан	10-8	8-6	6-4	4-3	2	Особые условия	20-25	8-10	Brillant Brillant	положительная положительная
	10-8	8-6	6-4	4-3	2		10-13	4-5		
AMPCO 18-20	10-8	8-6	6-4	4-3	2	среднее	45-50	18-20	Brillant	стандартная
AMPCO 21-26	10-8	8-6	6-4	4-3	2	среднее	40-45	16-18	Brillant	стандартная
Стальное литье	14-10	8-6	6-4	4-3	2	среднее	50-70	20-28	Super HSS	стандартная
Чугун	14-10	8-6	6-4	4-3	2	среднее	50-70	20-28	Super HSS	стандартная
Специальная бронза	10-8	8-6	6-4	4-3	2	среднее-высокое	50-62	20-25	Brillant	стандартная
Цветные металлы Алюминий, бронза, латунь	8	6	4	3	2	низкое	80-120	32-48	Super HSS	стандартная

Сфера применения наших пильных полотен для металла GUNEMA Future:

8/10 з/д	Толщина материала	8-30 мм
6/8 з/д	Толщина материала	20-50 мм
4/6 з/д	Толщина материала	50-100 мм
3/4 з/д	Толщина материала	70-150 мм
2/3 з/д	Толщина материала свыше	150 мм

Наши рекомендации по поводу полотен с крупными зубьями

Шлифовка боковых кромок

Воспользуйтесь преимуществами шлифовки боковых кромок. Вы получите максимально аккуратные результаты резки. Шлифовка кромок предотвращает преждевременное выламывание зубьев, а благодаря тому, что стружка легко завивается, нагрузка на полотно и станок уменьшается —> срок службы полотна и станка увеличивается.

По Вашему запросу мы выполним шлифовку боковых кромок для полотен с макс. 6 зубьями на дюйм. Обратитесь к нам!



Вы испытываете проблемы при резке? – У нас есть ответы!

Поломка зуба?

Возможные причины:

- Выбрано слишком малое число зубьев. В зацеплении должно быть не менее 3 зубьев одновременно, даже при резке труб и профилей.
- Врезание осуществлялось на углу.
- Неправильный зажим детали.

Поломка полотна?

Возможные причины:

- Пропил был сжат и заблокировал пильное полотно.
- Неправильное натяжение полотна.
- Выбраны слишком крупные зубья для этой детали.
- Слишком большое усилие резания.
- Изношенные центрирующие подшипники в станке.

Преждевременно затупились зубья?

Возможные причины:

- Выбраны слишком мелкие зубья.
- Выбрана слишком высокая скорость резки для этой детали.
- Слишком большое усилие (повышенная нагрузка на зубья) или слишком слабое усилие (зубья трутся о деталь вместо того, чтобы снимать стружку).
- Недостаточное/неправильно направленное охлаждение пильного полотна.
- Выбрано полотно неподходящего качества.
- При обратном ходе пильное полотно не извлекается.

Неправильный ход пропила?

Возможные причины:

- Неправильное натяжение полотна.
- Слишком слабый зажим детали.
- Слишком большое усилие резания.
- Изношенные центрирующие подшипники в станке.

Нет подходящего ответа?

Обратитесь к нашему эксперту! Свяжитесь с нашими консультантами по номеру +49 (0) 2191 88 67-20

Стандартное крепежное отверстие



GUHEMA Super-HSS
DMo5 / 1.3343 - M2 BSD...



GUHEMA Brillant
EMo5 Co5 / 1.3243 - M35 BSE...

з/д

Размер в мм: Ш x Т Д	Код	Стандартные зубья									Зубья с переменным шагом и положительным передним углом					Ø в мм		
		Зубья с положительным передним углом									2/3 ...T	3/4 ...U	4/6 ...V	6/8 ...W	8/10 ...Ü			
		2 ...G	3 ...E	4 ...G	6 ...H	8 ...I	10 ...J	14 ...L	18 ...N	22 ...O								
20 x 1,25	300	...2301...									HSS •							6,0
25 x 1,25	300	...2302...									HSS •	HSS •	HSS •	HSS •				8,5
	350	...2352...									HSS •	HSS •	HSS •	HSS •				8,5
	400	...2402...									HSS •	HSS •	HSS •	HSS •				8,5
25 x 1,50	300	...3302...				•	•	•	•	•	•	•	•			•	•	8,5
	350	...3352...				•	•	•	•	•	•	•	•			•	•	8,5
	400	...3402...			•	•	•	•	•	•	•	•	•		•	•	•	8,5
30 x 1,50	350	...3354...			•	•	•	•	•	•	•	•	•		•	•	•	8,5
	400	...3404...			•	•	•	•	•	•	•	•	•		•	•	•	8,5
	450	...3454...			•	•	•	•	•	•	•	•	•		•	•	•	8,5
30 x 2,00	350	...4354...			•	•	•	•	•	•	•	•	•		•	•	•	8,5
	400	...4404...			•	•	•	•	•	•	•	•	•		•	•	•	8,5
	450	...4454...			•	•	•	•	•	•	•	•	•		•	•	•	8,5
35 x 2,00	350	...4356...		•	•	•	•	•	•	•	•	•	•		•	•	•	10,5
	400	...4406...		•	•	•	•	•	•	•	•	•	•		•	•	•	10,5
	450	...4456...		•	•	•	•	•	•	•	•	•	•		•	•	•	10,5
	475	...4476...		•	•	•	•	•	•	•	•	•	•		•	•	•	10,5
40 x 2,00	400	...4409...		•	•	•	•	•	•	•	•	•	•		•	•	•	10,5
	450	...4459...		•	•	•	•	•	•	•	•	•	•		•	•	•	10,5
	500	...4509...		•	•	•	•	•	•	•	•	•	•		•	•	•	10,5
	550	...4559...		•	•	•	•	•	•	•	•	•	•		•	•	•	10,5
45 x 2,00	450	...4451...	•	•	•	•	•	•	•	•	•	•	•		•	•	•	12,5
	500	...4501...	•	•	•	•	•	•	•	•	•	•	•		•	•	•	12,5
	550	...4551...	•	•	•	•	•	•	•	•	•	•	•		•	•	•	12,5
45 x 2,50	500	...5501...	•	•	•	•	•	•	•	•	•	•	•		•	•	•	12,5
	550	...5551...	•	•	•	•	•	•	•	•	•	•	•		•	•	•	12,5
	575	...5571...	•	•	•	•	•	•	•	•	•	•	•		•	•	•	12,5
50 x 2,50	500	...5504...	•	•	•	•	•	•	•	•	•	•	•		•	•	•	12,5
	550	...5554...	•	•	•	•	•	•	•	•	•	•	•		•	•	•	12,5
	575	...5574...	•	•	•	•	•	•	•	•	•	•	•		•	•	•	12,5
	600	...5604...	•	•	•	•	•	•	•	•	•	•	•		•	•	•	12,5
	650	...5654...	•	•	•	•	•	•	•	•	•	•	•		•	•	•	12,5
	700	...5704...	•	•	•	•	•	•	•	•	•	•	•		•	•	•	12,5
55 x 2,50	700	...5707...	•	•	•	•	•	•	•	•	•	•	•		•	•	•	12,5
60 x 2,50	625	...5628...	•	•	•	•	•	•	•	•	•	•	•		•	•	•	12,5
60 x 3,00	650	...6658...	HSS •	HSS •	HSS •													12,5
	700	...6708...	HSS •	HSS •	HSS •													12,5
	750	...6758...	HSS •	HSS •	HSS •													12,5
70 x 3,00	800	...6801...	HSS •	HSS •	HSS •													17,0
110 x 3,00	950	...6954...	HSS •	HSS •	HSS •													18,5

• = рекомендуемое количество зубьев

HSS = поставляется только в исполнении GUHEMA Super-HSS

Крепежное отверстие для станков Kasto



GUHEMA Super-HSS



DMo5 / 1.3343 - M2 **BKD...**



GUHEMA Brillant



EMo5 Co5 / 1.3243 - M35 **BKE...**

Быстрый способ узнать наш артикульный номер
марка стали + код (размер) + з/д
например: **BKD + 2201 + L = BKD2201L**

з/д

Размер в мм: Ш x Т Д	Код	Стандартные зубья										Зубья с переменным шагом и положительным передним углом					Ø в мм	
		Зубья с положительным передним углом										2/3 ...T	3/4 ...U	4/6 ...V	6/8 ...W	8/10 ...Ü		
		2 ...C	3 ...E	4 ...G	6 ...H	8 ...I	10 ...J	14 ...L	18 ...N	22 ...O								
20 x 1,25 200	... 2201...											HSS •						5,0
30 x 1,50 300	...3304...			•	•	•	•	•	•	•	•				•	•	•	8,5
30 x 2,00 300	...4304...			•	•	•	•	•	•	•	•				•	•	•	8,5
32 x 1,50 350	...3355...			•	•	•	•	•	•	•	•				•	•	•	8,5
400	...3405...			•	•	•	•	•	•	•	•				•	•	•	8,5
450	...3455...			•	•	•	•	•	•	•	•				•	•	•	8,5
32 x 2,00 350	...4355...			•	•	•	•	•	•	•	•		•	•	•	•	•	8,5
400	...4405...			•	•	•	•	•	•	•	•		•	•	•	•	•	8,5
450	...4455...			•	•	•	•	•	•	•	•		•	•	•	•	•	8,5
36 x 1,50 350	...3357...			•	•	•	•	•	•	•	•		•	•	•	•	•	8,5
36 x 2,00 350	...4357...			•	•	•	•	•	•	•	•		•	•	•	•	•	8,5
400	...4407...			•	•	•	•	•	•	•	•		•	•	•	•	•	8,5
450	...4457...			•	•	•	•	•	•	•	•		•	•	•	•	•	8,5
40 x 2,00 450	...4459...			•	•	•	•	•	•	•	•		•	•	•	•	•	8,5
500	...4509...			•	•	•	•	•	•	•	•		•	•	•	•	•	8,5
45 x 2,00 550	...4551...			•	•	•	•	•	•	•	•		•	•	•	•	•	10,5
48 x 2,50 500	...5503...		•	•	•	•	•	•	•	•	•	•	•	•	•	•	•	10,5
50 x 2,00 500	...4504...		•	•	•	•	•	•	•	•	•	•	•	•	•	•	•	10,5
600	...4604...	•	•	•	•	•	•	•	•	•	•	•	•	•	•	•	•	10,5
50 x 2,50 500	...5504...	•	•	•	•	•	•	•	•	•	•	•	•	•	•	•	•	10,5
575	...5574...	•	•	•	•	•	•	•	•	•	•	•	•	•	•	•	•	10,5
600	...5604...	•	•	•	•	•	•	•	•	•	•	•	•	•	•	•	•	10,5
52 x 2,50 575	...5575...	•	•	•	•	•	•	•	•	•	•	•	•	•	•	•	•	10,5
600	...5605...	•	•	•	•	•	•	•	•	•	•	•	•	•	•	•	•	10,5
55 x 2,50 650	...5657...	•	•	•	•	•	•	•	•	•	•	•	•	•	•	•	•	10,5
700	...5707...	•	•	•	•	•	•	•	•	•	•	•	•	•	•	•	•	10,5
63 x 3,50 850	...7859...	HSS •	HSS •	HSS •														13,5
126 x 3,00 1000	...6005...	HSS •	HSS •	HSS •														2 x 12,5
126 x 3,50 1000	...7005...	HSS •	HSS •	HSS •														2 x 12,5
144 x 3,50 1160	...7167...	HSS •	HSS •															2 x 12,5



GUNEMA Bi-lastic

Зубья из DMo5 / 1.3343 - M2

Стандартный размер BSF...



Для станков Kasto

BKF...

Быстрый способ узнать наш артикульный номер
марка стали + код (размер) + з/д
например: BSF + 2302 + J = BSF2302J

Стандартное крепежное отверстие

Крепежное отверстие для станков Kasto

з/д

Размер в мм: Ш x Т	Д	Код	Стандартные зубья										Зубья с переменным шагом и положительным передним углом					Станд. Ø в мм	Kasto							
			Зубья с положительным передним углом										2/3	3/4	4/6	6/8	8/10									
			2 ...C	3 ...E	4 ...G	6 ...H	8 ...I	10 ...J	14 ...L	18 ...N	22 ...O	...T								...U	...V	...W	...Ü			
25 x 1,25	300	...2302...									•	•	•	•									8,5	8,5		
	350	...2352...									•	•	•	•										8,5	8,5	
	400	...2402...									•	•	•	•	•									8,5	8,5	
	425	...2422...									•	•	•	•	•								•	•	8,5	8,5
32 x 1,60	300	...3305...				•	•	•	•	•	•	•	•	•									•	•	8,5	8,5
	350	...3355...				•	•	•	•	•	•	•	•	•									•	•	8,5	8,5
	400	...3405...				•	•	•	•	•	•	•	•	•									•	•	8,5	8,5
38 x 1,90	350	...4358...				•	•	•	•	•	•	•	•	•									•	•	10,5	8,5
	400	...4408...				•	•	•	•	•	•	•	•	•									•	•	10,5	8,5
	450	...4458...				•	•	•	•	•	•	•	•	•									•	•	10,5	8,5
	500	...4508...				•	•	•	•	•	•	•	•	•									•	•	10,5	10,5
	550	...4558...				•	•	•	•	•	•	•	•	•									•	•	10,5	10,5
45 x 2,25	450	...5451...				•	•	•	•	•	•	•	•	•									•	•	10,5	10,5
	500	...5501...				•	•	•	•	•	•	•	•	•									•	•	10,5	10,5
	525	...5521...				•	•	•	•	•	•	•	•	•									•	•	10,5	10,5
	550	...5501...				•	•	•	•	•	•	•	•	•									•	•	10,5	10,5
50 x 2,50	500	...5504...				•	•	•	•	•	•	•	•	•									•	•	12,5	10,5
	550	...5554...				•	•	•	•	•	•	•	•	•									•	•	12,5	10,5
	575	...5574...				•	•	•	•	•	•	•	•	•									•	•	12,5	10,5
	600	...5604...				•	•	•	•	•	•	•	•	•									•	•	12,5	10,5
	650	...5654...				•	•	•	•	•	•	•	•	•									•	•	12,5	10,5
	700	...5704...				•	•	•	•	•	•	•	•	•									•	•	12,5	10,5

• = рекомендуемое количество зубьев



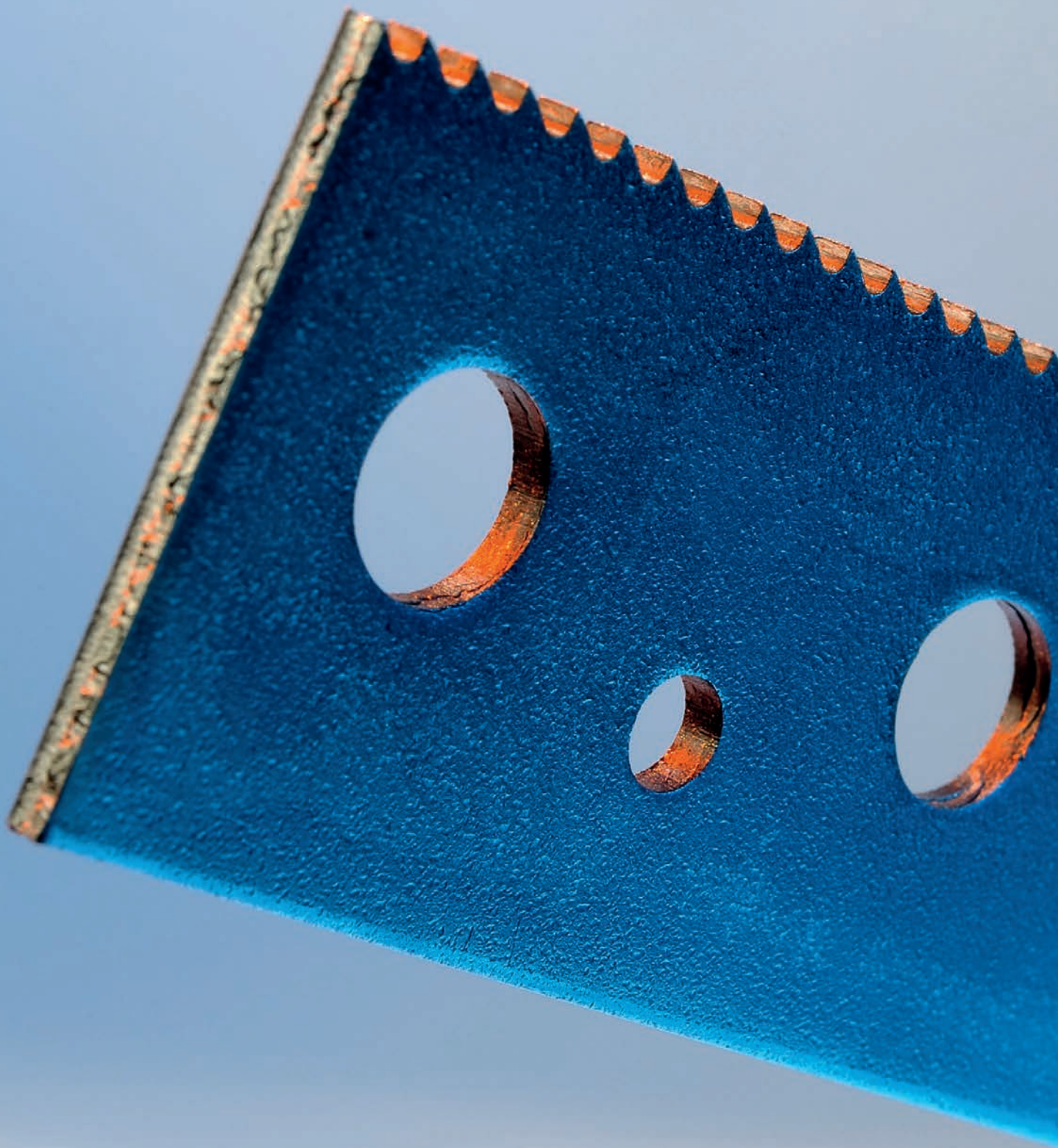

A close-up photograph of a blue metal saw blade, showing the sharp, serrated edge and the fine texture of the metal. The blade is angled from the bottom left towards the top right.

Пильные полотна для лобзиков по металлу

Пильные полотна для лобзиков по металлу GUHEMA, обеспечивающие максимальную производительность резки для всех пневматических, гидравлических и электрических лобзиковых станков. Наряду со стандартными изделиями мы, по желанию клиентов, также производим изделия специальных размеров.



Пильные полотна для лобзиков по металлу



Материал, качество и сферы применения



Наше стремление к идеальному качеству резки начинается с выбора исходного сырья: основополагающее правило для наших первоклассных изделий – то, что не заслуживает оценки «отлично», ни в коем случае не пройдет наш входной контроль.

Первоклассное сырье является для компании GUNEMA основой точной, быстрой и экономичной резки с

- высокой стойкостью и малым временем резки;
- продолжительным сроком службы;
- оптимальной нагрузкой на пильный станок.

 **GUNEMA Super-HSS**
 **DMo5 (№ материала 1.3343)**
 Для материалов с прочностью на разрыв до 1100 Н/мм²
Очень высокая стабильность, несмотря на отсутствие натяжения

 **GUNEMA Brillant**
 **EMo5 Co5 (№ материала 1.3343)**
 Для использования в станках для резки очень твердых деталей с прочностью на разрыв до 1200 Н/мм²
Для аустенитных сталей и сталей с высоким содержанием хрома/никеля

 **GUNEMA Bi-lastic**
 **Лезвие HSS из DMo5 (№ материала 1.3343)**
 Для материалов с прочностью на разрыв 1100 Н/мм²
Специальные пильные полотна для коммунальных предприятий

Наши рекомендации по обеспечению продолжительного срока службы

При применении станочных пильных полотен для лобзиков по металлу GUNEMA мы рекомендуем соблюдать несколько важных правил в отношении детали и полотна для получения оптимальных результатов резки:

- Не выполняйте врезание под углом.
- Ни в коем случае не забывайте об охлаждении пильного полотна.

Выбор правильной формы зубьев

Наши пильные полотна для лобзиков по металлу GUNEMA обеспечивают оптимальный распил благодаря правильной форме зубьев.

Мы предлагаем:

Стандартные зубья

Для общего, универсального применения

Зубья с положительным передним углом

Режут аустенитные, вязкотвердые стали

Зубья с переменным шагом и положительным передним углом

GUNEMA FUTURE – это все, что Вы хотели получить от пильных полотен для лобзиков по металлу

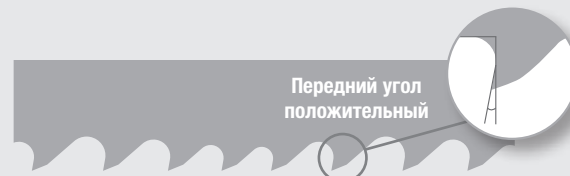
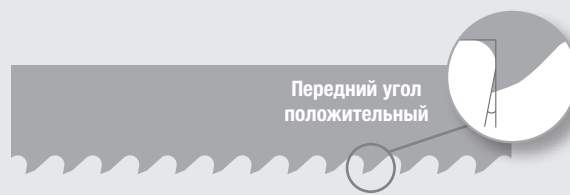
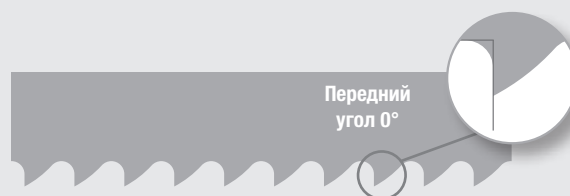



 **GUHEMA Super-HSS**
DMo5 / 1.3343 - M2 **ISD...**

 **GUHEMA Brillant**
EMo5 Co5 / 1.3243 - M35 **ISE...**

Быстрый способ узнать наш артикульный номер
марка стали + код (размер) + з/д
например: ISD + 3202 + I = ISD3202I

Размер в мм: Ш x Т	Код	Стандартные зубья										Зубья с переменным шагом и положительным передним углом					
		Зубья с положительным передним углом															
		2 ...C	3 ...E	4 ...G	6 ...H	8 ...I	10 ...J	14 ...L	16 ...M	18 ...N	22 ...O	3/4 ...U	4/6 ...V	6/8 ...W	8/10 ...Ü		
25 x 1,50	150	...3152...					•	•	•	•	•						•
	200	...3202...					•	•	•	•	•						•
	250	...3252...					•	•	•	•	•						•
	300	...3302...					•	•	•	•	•						•
	350	...3352...					•	•	•	•	•					•	•
	400	...3402...					•	•	•	•	•					•	•
	500	...3502...					•	•	•	•	•					•	•
	600	...3602...					•	•	•	•	•					•	•
25 x 2,00	300	...4302...					•	•	•	•	•						•
	400	...4402...					•	•	•	•	•						•
28 x 1,50	300	...3303...					•	•	•	•	•						•
	400	...3403...					•	•	•	•	•				•	•	•
	500	...3503...					•	•	•	•	•				•	•	•
	530	...3533...					•	•	•	•	•				•	•	•
28 x 2,00	200	...4203...					•	•	•	•	•						•
	500	...4503...					•	•	•	•	•				•	•	•
	600	...4603...					•	•	•	•	•				•	•	•
	770	...4773...			•	•	•	•	•	•	•		•	•	•	•	•
30 x 1,50	500	...3504...					•	•	•	•	•						•
	530	...3534...					•	•	•	•	•				•	•	•
30 x 2,00	530	...4534...					•	•	•	•	•				•	•	•
	600	...4604...					•	•	•	•	•				•	•	•
32 x 2,00	940	...4945...			•	•	•	•	•	•				•	•	•	



 **GUHEMA Bi-lastic**
Зубья из DMo5 / 1.3343 - M2 **ISF...**

Размер в мм: Ш x Т x Д	Код	Стандартные зубья										Зубья с переменным шагом и положительным передним углом					
		Зубья с положительным передним углом															
		2 ...C	3 ...E	4 ...G	6 ...H	8 ...I	10 ...J	14 ...L	16 ...M	18 ...N	22 ...O	3/4 ...U	4/6 ...V	6/8 ...W	8/10 ...Ü		
25 x 1,60	200	...3202...				•	•	•	•	•	•					•	•
	300	...3302...					•	•	•	•	•					•	•
	400	...3402...			•	•	•	•	•	•	•			•	•	•	•
	500	...3502...			•	•	•	•	•	•	•			•	•	•	•
32 x 1,60	400	...3405...			•	•	•	•	•	•	•			•	•	•	•
	500	...3505...			•	•	•	•	•	•	•			•	•	•	•
	600	...3605...			•	•	•	•	•	•	•			•	•	•	•
	700	...3705...			•	•	•	•	•	•	•			•	•	•	•
45 x 2,25	500	...5501...			•	•	•	•	•	•	•			•	•	•	•
	600	...5601...			•	•	•	•	•	•	•			•	•	•	•
	700	...5701...			•	•	•	•	•	•	•			•	•	•	•
	800	...5801...			•	•	•	•	•	•	•			•	•	•	•
	900	...5901...			•	•	•	•	•	•	•			•	•	•	•





A close-up photograph of a blue saw blade with brown teeth, positioned on the left side of the page. The blade is angled, showing the sharp edges of the teeth.

Полотна для сабельных пил и специальные полотна для сабельных пил

Совершенно неважно, какого типа у Вас станок, какой материал Вы пилите, как выглядит профиль, нужно ли Вам получить криволинейный рез: наши полотна для сабельных пил и специальные полотна для сабельных пил отвечают всем требованиям, которые Вы к ним предъявляете!

Полотна для сабельных пил





 GUNEMA Bi-lastic **SSF...**
 GUNEMA Bi-Co-lastic **SSM...**

- Острые фрезерованные зубья
- Для резки листового металла толщиной до 1 мм

Зубья	Диапазон резки металла
32 з/д	< 1 мм

Длина пильного полотна [мм]	100	150	200	225	250	290	150	200	225	250	290
Ширина x толщина [мм]	19 x 0,90	19 x 0,90	19 x 0,90	19 x 0,90	19 x 0,90	19 x 0,90	19 x 1,27	19 x 1,27	19 x 1,27	19 x 1,27	19 x 1,27
Код	...1101Q	...1151Q	...1201Q	...1221Q	...1251Q	...1291Q	...2151Q	...2201Q	...2221Q	...2251Q	...2291Q





 GUNEMA Bi-lastic **SSF...**
 GUNEMA Bi-Co-lastic **SSM...**

- Острые фрезерованные зубья
- Для резки листового металла толщиной от 1 мм

Зубья	Диапазон резки металла
24 з/д	> 1 мм

Длина пильного полотна [мм]	100	150	200	225	250	290	150	200	225	250	290
Ширина x толщина [мм]	19 x 0,90	19 x 0,90	19 x 0,90	19 x 0,90	19 x 0,90	19 x 0,90	19 x 1,27	19 x 1,27	19 x 1,27	19 x 1,27	19 x 1,27
Код	...1101P	...1151P	...1201P	...1221P	...1251P	...1291P	...2151P	...2201P	...2221P	...2251P	...2291P



 GUNEMA Bi-lastic **SSF...**
 GUNEMA Bi-Co-lastic **SSM...**

- Острые фрезерованные зубья
- Для резки металла/профилей с толщиной стенки 1,5 - 3 мм

Зубья	Диапазон резки металла
18 з/д	1,5 - 3 мм

Длина пильного полотна [мм]	100	150	200	225	250	290	150	200	225	250	290
Ширина x толщина [мм]	19 x 0,90	19 x 0,90	19 x 0,90	19 x 0,90	19 x 0,90	19 x 0,90	19 x 1,27	19 x 1,27	19 x 1,27	19 x 1,27	19 x 1,27
Код	...1101N	...1151N	...1201N	...1221N	...1251N	...1291N	...2151N	...2201N	...2221N	...2251N	...2291N



GUHEMA Bi-lastic **SSF...**
 GUHEMA Bi-Co-lastic **SSM...**

- Острые фрезерованные зубья
- Для резки металла/профилей с толщиной стенки 2 - 4 мм

Зубья	Диапазон резки металла
14 з/д	2 - 4 мм

Длина пильного полотна [мм]	100	150	200	225	250	290	150	200	225	250	290
Ширина х толщина [мм]	19 x 0,90	19 x 0,90	19 x 0,90	19 x 0,90	19 x 0,90	19 x 0,90	19 x 1,27	19 x 1,27	19 x 1,27	19 x 1,27	19 x 1,27
Код	...1101L	...1151L	...1201L	...1221L	...1251L	...1291L	...2151L	...2201L	...2221L	...2251L	...2291L



GUHEMA Bi-lastic **SSF...**
 GUHEMA Bi-Co-lastic **SSM...**

- Острые фрезерованные специальные зубья с переменным шагом
- Для резки металла/профилей с толщиной стенки 3 - 8 мм
- Специальное полотно для ремонта поддонов
- Для резки древесины с металлическими элементами



Зубья	Диапазон резки металла
10 - 14 з/д	3 - 8 мм

Длина пильного полотна [мм]	100	150	200	225	250	290	150	200	225	250	290
Ширина х толщина [мм]	19 x 0,90	19 x 0,90	19 x 0,90	19 x 0,90	19 x 0,90	19 x 0,90	19 x 1,27	19 x 1,27	19 x 1,27	19 x 1,27	19 x 1,27
Код	...1101Z	...1151Z	...1201Z	...1221Z	...1251Z	...1291Z	...2151Z	...2201Z	...2221Z	...2251Z	...2291Z



GUHEMA Bi-lastic **SSF...**
 GUHEMA Bi-Co-lastic **SSM...**

- Для резки металла/профилей с толщиной стенки 4 - 12 мм
- Для резки древесины с металлическими элементами с аккуратным пропилом

Зубья	Диапазон резки металла	Диапазон резки древесины
10 з/д	4 - 12 мм	< 60 мм

Длина пильного полотна [мм]	100	150	200	225	250	290	150	200	225	250	290
Ширина х толщина [мм]	19 x 0,90	19 x 0,90	19 x 0,90	19 x 0,90	19 x 0,90	19 x 0,90	19 x 1,27	19 x 1,27	19 x 1,27	19 x 1,27	19 x 1,27
Код	...1101J	...1151J	...1201J	...1221J	...1251J	...1291J	...2151J	...2201J	...2221J	...2251J	...2291J



 GUHEMA Bi-lastic **SSF...**
 GUHEMA Bi-Co-lastic **SSM...**

- 
- Острые фрезерованные специальные зубья с переменным шагом
 - Для резки высококачественной стали
 - Для резки металла/профилей с толщиной стенки > 6 мм



Зубья	Диапазон резки металла
8 - 10 з/д	> 6 мм

Длина пильного полотна [мм]	100	150	200	225	250	290	150	200	225	250	290
Ширина х толщина [мм]	19 x 0,90	19 x 0,90	19 x 0,90	19 x 0,90	19 x 0,90	19 x 0,90	19 x 1,27	19 x 1,27	19 x 1,27	19 x 1,27	19 x 1,27
Код	...1101Ü	...1151Ü	...1201Ü	...1221Ü	...1251Ü	...1291Ü	...2151Ü	...2201Ü	...2221Ü	...2251Ü	...2291Ü



 GUHEMA Bi-lastic **SSF...**
 GUHEMA Bi-Co-lastic **SSM...**

- 
- Острые фрезерованные зубья
 - Для резки металла/профилей с толщиной стенки > 8 мм
 - Для резки древесины с металлическими элементами
 - Специальное полотно для реконструкции старых зданий

Зубья	Диапазон резки металла	Диапазон резки древесины
8 з/д	> 8 мм	< 70 мм

Длина пильного полотна [мм]	100	150	200	225	250	290	150	200	225	250	290
Ширина х толщина [мм]	19 x 0,90	19 x 0,90	19 x 0,90	19 x 0,90	19 x 0,90	19 x 0,90	19 x 1,27	19 x 1,27	19 x 1,27	19 x 1,27	19 x 1,27
Код	...1101I	...1151I	...1201I	...1221I	...1251I	...1291I	...2151I	...2201I	...2221I	...2251I	...2291I



 GUHEMA Bi-lastic **SSF...**
 GUHEMA Bi-Co-lastic **SSM...**

- 
- Острые фрезерованные зубья
 - Специальное полотно для демонтажа оконных рам
 - Для быстрой резки древесины с металлическими элементами
 - Для резки металла/профилей с толщиной стенки > 10 мм

Зубья	Диапазон резки металла	Диапазон резки древесины
6 з/д	> 10 мм	< 80 мм

Длина пильного полотна [мм]	100	150	200	225	250	290	150	200	225	250	290
Ширина х толщина [мм]	19 x 0,90	19 x 0,90	19 x 0,90	19 x 0,90	19 x 0,90	19 x 0,90	19 x 1,27	19 x 1,27	19 x 1,27	19 x 1,27	19 x 1,27
Код	...1101H	...1151H	...1201H	...1221H	...1251H	...1291H	...2151H	...2201H	...2221H	...2251H	...2291H



GUHEMA Bi-lastic SSF...
GUHEMA Bi-Co-lastic SSM...



- Специальное полотно для гипсокартона
- Гипсокартон и сухая древесина
- Разрезает также металлические включения

Зубья	Диапазон резки древесины	Диапазон резки минеральных материалов
9 з/д	< 80 мм	Гипсокартон

Длина пильного полотна [мм]	100	150	200	225	250	290	150	200	225	250	290
Ширина х толщина [мм]	19 x 0,90	19 x 0,90	19 x 0,90	19 x 0,90	19 x 0,90	19 x 0,90	19 x 1,27	19 x 1,27	19 x 1,27	19 x 1,27	19 x 1,27
Код	...1101DZ	...1151DZ	...1201DZ	...1221DZ	...1251DZ	...1291DZ	...2151DZ	...2201DZ	...2221DZ	...2251DZ	...2291DZ



GUHEMA CV-flex SSV...



- Выпуклое, заточенное с двух сторон лезвие
- Быстро и аккуратно режет изоляционные материалы (минеральную вату, стиродур, стиропор и т.д.)
- Бумага/картон
- Кожа
- Каучук и резина
- Пилит в обоих направлениях (двойной пропил)

Зубья
Волнообразные

Длина пильного полотна [мм]	225	300
Ширина х толщина [мм]	19 x 1,27	19 x 1,27
Код	...2221KD	...2301KD



GUHEMA CV-flex SSV...



- Острые фрезерованные зубья
- Для резки древесины твердых и мягких пород

Зубья	Диапазон резки древесины
3 з/д	< 175 мм

Длина пильного полотна [мм]	225	300
Ширина х толщина [мм]	19 x 1,27	19 x 1,27
Код	...2221E	...2301E



GUHEMA CV-flex

- Заточенные зубья
- Для агрессивной резки древесины твердых и мягких пород, с повышенной стойкостью благодаря закаленным зубьям

Зубья	Диапазон резки древесины
3 з/д	< 190 мм

Длина пильного полотна [мм]	240
Ширина х толщина [мм]	19 x 1,27
№ для заказа	SSV2241E



GUHEMA CV-flex

- Заточенные зубья
- Для быстрой резки древесины мягких пород, с повышенной стойкостью благодаря закаленным зубьям
- Пилят в обоих направлениях (двойной пропил)

Зубья	Диапазон резки древесины
4 - 5 з/д	< 190 мм

Длина пильного полотна [мм]	240
Ширина х толщина [мм]	19 x 1,27
№ для заказа	SSV2241V

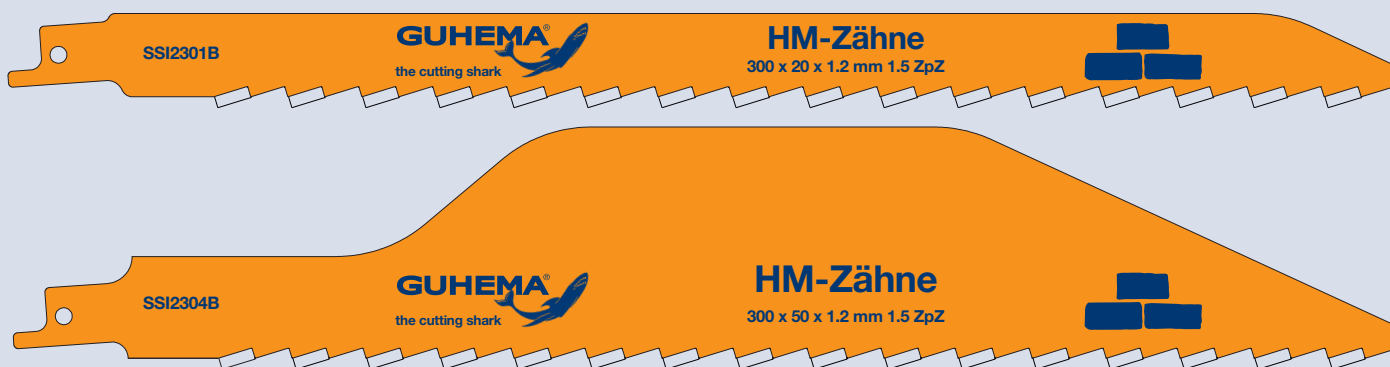

GUHEMA HM-Zähne SSI...

- Цилиндрические твердосплавные зубья
- Для резки пористого бетона и газобетона

Зубья
1,5 з/д

Длина пильного полотна [мм]	235	300	400	300	450
Ширина х толщина [мм]	20 x 1,2	20 x 1,2	20 x 1,2	50 x 1,2	50 x 1,2
Код	...2231B	...2301B	...2401B	...2304B	...2454B



 **GUHEMA HM-Zähne SSI...**

-  • Цилиндрические твердосплавные зубья
- Для резки кирпичной кладки, заполненных раствором швов и кирпича
- Разрезает также небольшие металлические включения

Зубья
3 з/д

Длина пильного полотна [мм]	150	235	300	400	300	450
Ширина x толщина [мм]	20 x 1,2	20 x 1,2	20 x 1,2	20 x 1,2	50 x 1,2	50 x 1,2
Код	...2151E	...2231E	...2301E	...2401E	...2304E	...2454E



 **GUHEMA HM-Zähne SSI...**

-  • Прямоугольные твердосплавные зубья
- Профессиональное полотно для строительной площадки (универсальное)
- Для резки кладки и силикатного кирпича
- Хорошие результаты при резке пористого бетона

Зубья
2 з/д

Длина пильного полотна [мм]	150	235	300	400	300	450
Ширина x толщина [мм]	20 x 1,2	20 x 1,2	20 x 1,2	20 x 1,2	50 x 1,2	50 x 1,2
Код	...2151C	...2231C	... 2301C	...2401C	...2304C	...2454C

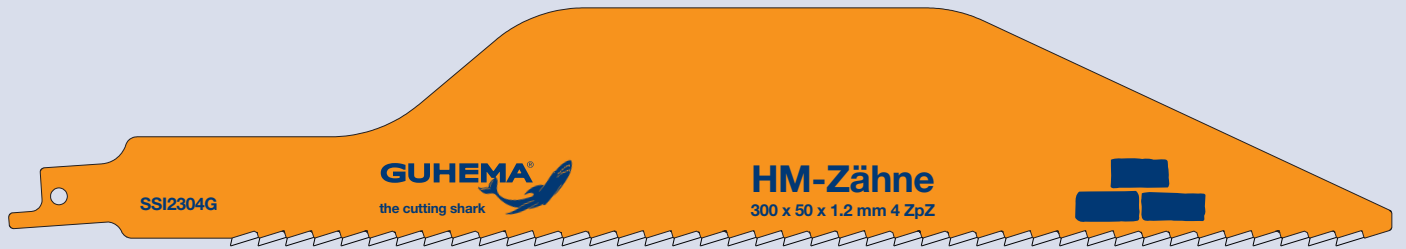
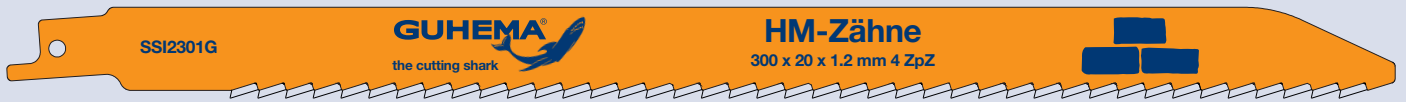

GUHEMA HM-Zähne SSI...



- Прямоугольные твердосплавные зубья
- Для резки пустотелых блоков и силикатного кирпича

Зубья
4 з/д

Длина пильного полотна [мм]	150	235	300	400	300	450
Ширина x толщина [мм]	20 x 1,2	20 x 1,2	20 x 1,2	20 x 1,2	50 x 1,2	50 x 1,2
Код	...2151G	...2231G	...2301G	...2401G	...2304G	...2454G



GUHEMA HM-Zähne SSI...



- Прямоугольные твердосплавные зубья
- Профессиональное полотно для строительной площадки (универсальное)
- Для резки кладки и силикатного кирпича
- Хорошие результаты при резке пористого бетона
- Очень прочные зубья для еще более прямого пропила

Зубья
2 з/д

Длина пильного полотна [мм]	235	300	450
Ширина x толщина [мм]	40 x 1,2	40 x 1,2	40 x 1,2
Код	...2239C	...2309C	...2459C

Специальные полотна для сабельных пил



GUHEMA Bi-lastic

-  • Острые фрезерованные зубья
- Для резки листового металла толщиной до 1 мм
- Очень широкое и прочное пильное полотно для выполнения ровных пропилов

Зубья	Диапазон резки металла
32 з/д	< 1 мм

Длина пильного полотна [мм]	150	200	250	290	150	200	250	290
Ширина x толщина [мм]	25 x 0,90	25 x 0,90	25 x 0,90	25 x 0,90	25 x 1,27	25 x 1,27	25 x 1,27	25 x 1,27
№ для заказа:	SRF1152Q	SRF1202Q	SRF1252Q	SRF1292Q	SRF2152Q	SRF2202Q	SRF2252Q	SRF2292Q



GUHEMA Bi-lastic

-  • Острые фрезерованные зубья
- Для резки листового металла толщиной от 1 мм
- Очень широкое и прочное пильное полотно для выполнения ровных пропилов

Зубья	Диапазон резки металла
24 з/д	> 1 мм

Длина пильного полотна [мм]	150	200	250	290	150	200	250	290
Ширина x толщина [мм]	25 x 0,90	25 x 0,90	25 x 0,90	25 x 0,90	25 x 1,27	25 x 1,27	25 x 1,27	25 x 1,27
№ для заказа:	SRF1152P	SRF1202P	SRF1252P	SRF1292P	SRF2152P	SRF2202P	SRF2252P	SRF2292P



GUNEMA Bi-lastic



- Острые фрезерованные зубья
- Для резки металла/профилей с толщиной стенки 1,5 - 3 мм
- Очень широкое и прочное пильное полотно для выполнения ровных пропилов

Зубья	Диапазон резки металла
18 з/д	1,5 - 3 мм

Длина пильного полотна [мм]	150	200	250	290	150	200	250	290
Ширина х толщина [мм]	25 x 0,90	25 x 0,90	25 x 0,90	25 x 0,90	25 x 1,27	25 x 1,27	25 x 1,27	25 x 1,27
№ для заказа:	SRF1152N	SRF1202N	SRF1252N	SRF1292N	SRF2152N	SRF2202N	SRF2252N	SRF2292N



GUNEMA Bi-lastic



- Острые фрезерованные зубья
- Для резки металла/профилей с толщиной стенки 2 - 4 мм
- Очень широкое и прочное пильное полотно для выполнения ровных пропилов

Зубья	Диапазон резки металла
14 з/д	2 - 4 мм

Длина пильного полотна [мм]	150	200	250	290	150	200	250	290
Ширина х толщина [мм]	25 x 0,90	25 x 0,90	25 x 0,90	25 x 0,90	25 x 1,27	25 x 1,27	25 x 1,27	25 x 1,27
№ для заказа:	SRF1152L	SRF1202L	SRF1252L	SRF1292L	SRF2152L	SRF2202L	SRF2252L	SRF2292L



GUNEMA Bi-lastic



- Для резки металла/профилей с толщиной стенки 4 - 12 мм
- Для резки древесины с металлическими элементами с аккуратным пропилом
- Очень широкое и прочное пильное полотно для выполнения ровных пропилов

Зубья	Диапазон резки металла	Диапазон резки древесины
10 з/д	4 - 12 мм	< 60 мм

Длина пильного полотна [мм]	150	200	250	290	150	200	250	290
Ширина х толщина [мм]	25 x 0,90	25 x 0,90	25 x 0,90	25 x 0,90	25 x 1,27	25 x 1,27	25 x 1,27	25 x 1,27
№ для заказа:	SRF1152J	SRF1202J	SRF1252J	SRF1292J	SRF2152J	SRF2202J	SRF2252J	SRF2292J



GUHEMA Bi-lastic

- Острые фрезерованные зубья
- Для резки металла/профилей с толщиной стенки > 8 мм
- Для резки древесины с металлическими элементами
- Специальное полотно для реконструкции старых зданий
- Очень широкое и прочное пильное полотно для выполнения ровных пропилов

Зубья	Диапазон резки металла	Диапазон резки древесины
8 з/д	> 8 мм	< 70 мм

Длина пильного полотна [мм]	150	200	250	290	150	200	250	290
Ширина x толщина [мм]	25 x 0,90	25 x 0,90	25 x 0,90	25 x 0,90	25 x 1,27	25 x 1,27	25 x 1,27	25 x 1,27
№ для заказа:	SRF1152I	SRF1202I	SRF1252I	SRF1292I	SRF2152I	SRF2202I	SRF2252I	SRF2292I



GUHEMA Bi-lastic

- Острые фрезерованные зубья
- Специальное полотно для демонтажа оконных рам
- Для быстрой резки древесины с металлическими элементами
- Для резки металла/профилей с толщиной стенки > 10 мм
- Очень широкое и прочное пильное полотно для выполнения ровных пропилов

Зубья	Диапазон резки металла	Диапазон резки древесины
6 з/д	> 10 мм	< 80 мм

Длина пильного полотна [мм]	150	200	250	290	150	200	250	290
Ширина x толщина [мм]	25 x 0,90	25 x 0,90	25 x 0,90	25 x 0,90	25 x 1,27	25 x 1,27	25 x 1,27	25 x 1,27
№ для заказа:	SRF1152H	SRF1202H	SRF1252H	SRF1292H	SRF2152H	SRF2202H	SRF2252H	SRF2292H

Специальные полотна для сабельных пил



GUHEMA Bi-lastic

- Острые фрезерованные зубья
- Для резки листового металла толщиной до 1 мм
- Очень широкое и прочное пильное полотно для выполнения ровных пропилов

Зубья	Диапазон резки металла
32 з/д	< 1 мм

Длина пильного полотна [мм]	150	210	235	260	300	150	210	235	260	300
Ширина x толщина [мм]	25 x 0,90	25 x 0,90	25 x 0,90	25 x 0,90	25 x 0,90	25 x 1,27	25 x 1,27	25 x 1,27	25 x 1,27	25 x 1,27
№ для заказа:	SFF1152Q	SFF1212Q	SFF1232Q	SFF1262Q	SFF1302Q	SFF2152Q	SFF2212Q	SFF2232Q	SFF2262Q	SFF2302Q

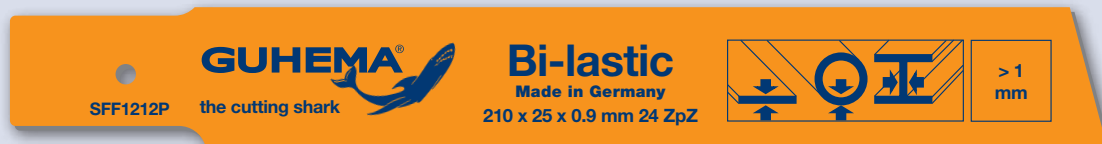

GUHEMA Bi-lastic

- Острые фрезерованные зубья
- Для резки листового металла толщиной от 1 мм
- Очень широкое и прочное пильное полотно для выполнения ровных пропилов

Зубья	Диапазон резки металла
24 з/д	> 1 мм

Длина пильного полотна [мм]	150	210	235	260	300	150	210	235	260	300
Ширина x толщина [мм]	25 x 0,90	25 x 0,90	25 x 0,90	25 x 0,90	25 x 0,90	25 x 1,27	25 x 1,27	25 x 1,27	25 x 1,27	25 x 1,27
№ для заказа:	SFF1152P	SFF1212P	SFF1232P	SFF1262P	SFF1302P	SFF2152P	SFF2212P	SFF2232P	SFF2262P	SFF2302P



GUHEMA Bi-lastic

- Острые фрезерованные зубья
- Для резки металла/профилей с толщиной стенки 1,5 - 3 мм
- Очень широкое и прочное пильное полотно для выполнения ровных пропилов

Зубья	Диапазон резки металла
18 з/д	1,5 - 3 мм

Длина пильного полотна [мм]	150	210	235	260	300	150	210	235	260	300
Ширина х толщина [мм]	25 x 0,90	25 x 0,90	25 x 0,90	25 x 0,90	25 x 0,90	25 x 1,27	25 x 1,27	25 x 1,27	25 x 1,27	25 x 1,27
№ для заказа:	SFF1152N	SFF1212N	SFF1232N	SFF1262N	SFF1302N	SFF2152N	SFF2212N	SFF2232N	SFF2262N	SFF2302N

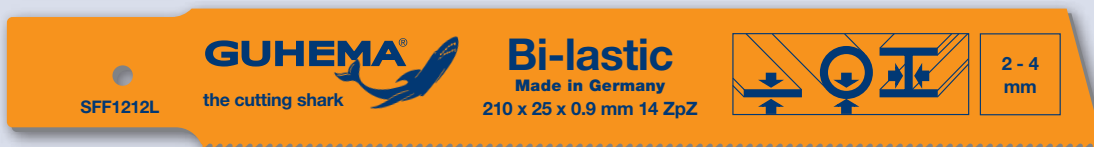

GUHEMA Bi-lastic

- Острые фрезерованные зубья
- Для резки металла/профилей с толщиной стенки 2 - 4 мм
- Очень широкое и прочное пильное полотно для выполнения ровных пропилов

Зубья	Диапазон резки металла
14 з/д	2 - 4 мм

Длина пильного полотна [мм]	150	210	235	260	300	150	210	235	260	300
Ширина х толщина [мм]	25 x 0,90	25 x 0,90	25 x 0,90	25 x 0,90	25 x 0,90	25 x 1,27	25 x 1,27	25 x 1,27	25 x 1,27	25 x 1,27
№ для заказа:	SFF1152L	SFF1212L	SFF1232L	SFF1262L	SFF1302L	SFF2152L	SFF2212L	SFF2232L	SFF2262L	SFF2302L

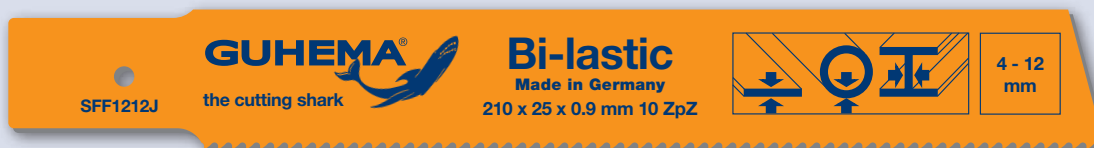

GUHEMA Bi-lastic

- Для резки металла/профилей с толщиной стенки 4 - 12 мм
- Для резки древесины с металлическими элементами с аккуратным пропилом
- Очень широкое и прочное пильное полотно для выполнения ровных пропилов

Зубья	Диапазон резки металла	Диапазон резки древесины
10 з/д	4 - 12 мм	< 60 мм

Длина пильного полотна [мм]	150	210	235	260	300	150	210	235	260	300
Ширина х толщина [мм]	25 x 0,90	25 x 0,90	25 x 0,90	25 x 0,90	25 x 0,90	25 x 1,27	25 x 1,27	25 x 1,27	25 x 1,27	25 x 1,27
№ для заказа:	SFF1152J	SFF1212J	SFF1232J	SFF1262J	SFF1302J	SFF2152J	SFF2212J	SFF2232J	SFF2262J	SFF2302J

SFF1212I

GUHEMA®
 the cutting shark

Bi-lastic
 Made in Germany
 210 x 25 x 0.9 mm 8 ZpZ

> 8 mm

GUHEMA Bi-lastic

- Острые фрезерованные зубья
- Для резки металла/профилей с толщиной стенки > 8 мм
- Для резки древесины с металлическими элементами
- Очень широкое и прочное пильное полотно для выполнения ровных пропилов

Зубья	Диапазон резки металла	Диапазон резки древесины
8 з/д	> 8 мм	< 70 мм

Длина пильного полотна [мм]	150	210	235	260	300	150	210	235	260	300
Ширина x толщина [мм]	25 x 0,90	25 x 0,90	25 x 0,90	25 x 0,90	25 x 0,90	25 x 1,27	25 x 1,27	25 x 1,27	25 x 1,27	25 x 1,27
№ для заказа:	SFF1152I	SFF1212I	SFF1232I	SFF1262I	SFF1302I	SFF2152I	SFF2212I	SFF2232I	SFF2262I	SFF2302I

SFF1212H

GUHEMA®
 the cutting shark

Bi-lastic
 Made in Germany
 210 x 25 x 0.9 mm 6 ZpZ



> 10 mm



GUHEMA Bi-lastic

- Острые фрезерованные зубья
- Для быстрой резки древесины с металлическими элементами
- Для резки металла/профилей с толщиной стенки > 10 мм
- Очень широкое и прочное пильное полотно для выполнения ровных пропилов

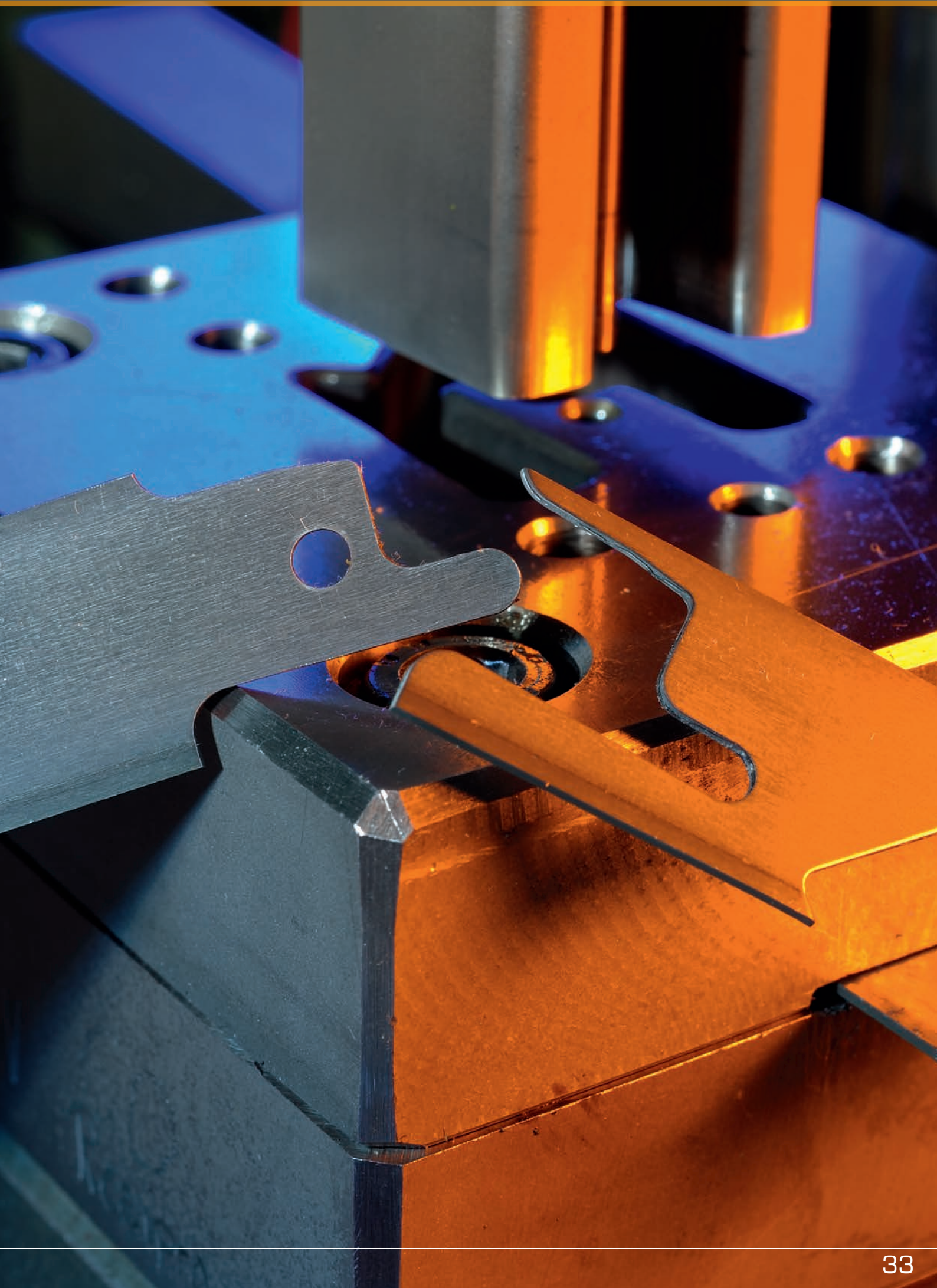
Зубья	Диапазон резки металла	Диапазон резки древесины
6 з/д	> 10 мм	< 80 мм

Длина пильного полотна [мм]	150	210	235	260	300	150	210	235	260	300
Ширина x толщина [мм]	25 x 0,90	25 x 0,90	25 x 0,90	25 x 0,90	25 x 0,90	25 x 1,27	25 x 1,27	25 x 1,27	25 x 1,27	25 x 1,27
№ для заказа:	SFF1152H	SFF1212H	SFF1232H	SFF1262H	SFF1302H	SFF2152H	SFF2212H	SFF2232H	SFF2262H	SFF2302H

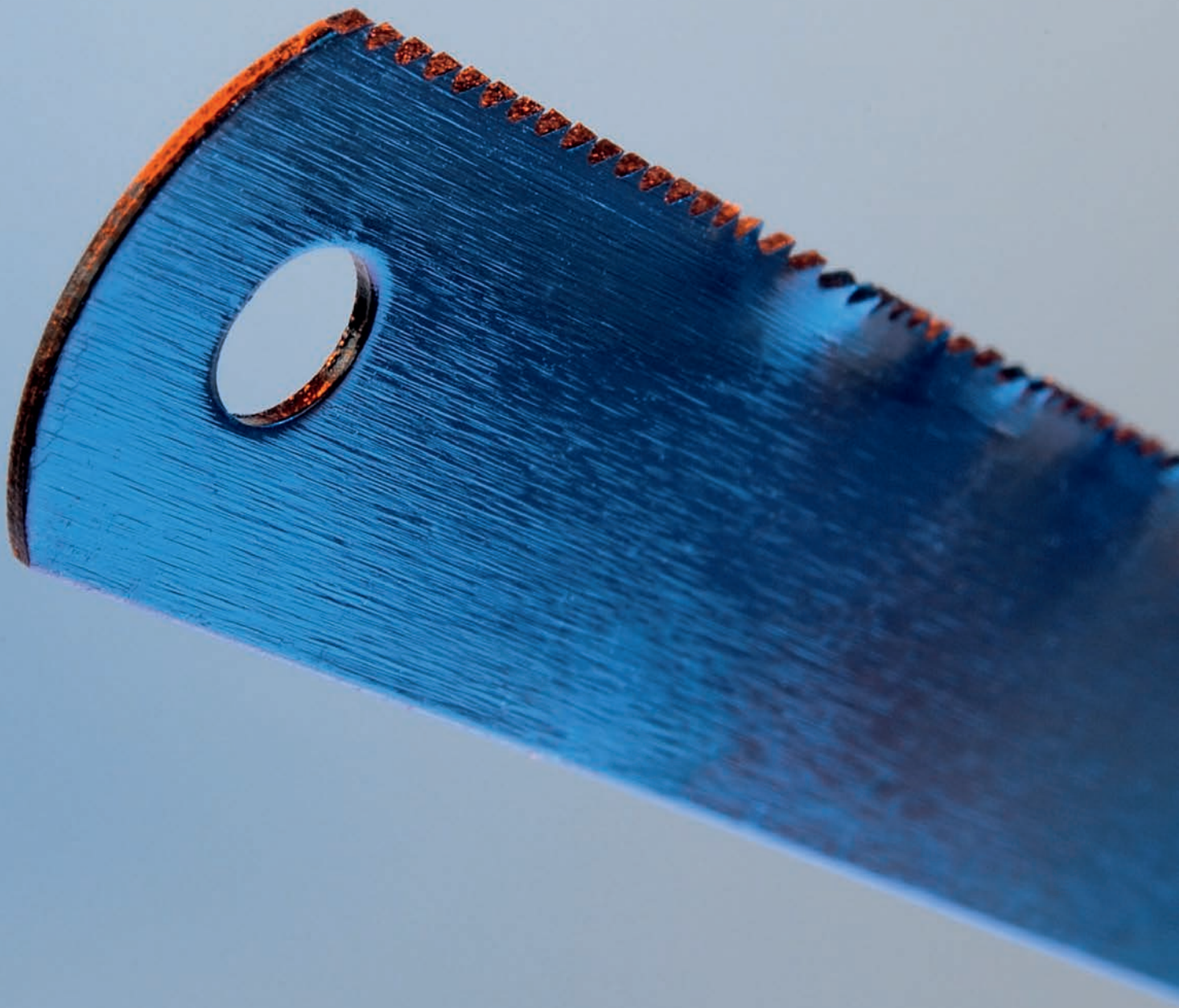



Полотна для ручных пил по металлу

Благодаря точности, надежности и высокой прочности, полотна для ручных пил по металлу GUHEMA символизируют высочайшее качество – то, о котором говорят «СДЕЛАНО В ГЕРМАНИИ».

Полотна для ручных пил по металлу

Биметаллические полотна для ручных пил по металлу

➔ 12"/32 ZpZ
Made in Germany



Bi-lastic

bruch sicher

ARTIKEL
ASF0300Q



GUHEMA Bi-lastic **ASF...**
GUHEMA Bi-Co-lastic **ASM...**



- Острые фрезерованные зубья
- Профессиональное полотно с «эффектом памяти», не имеющее аналогов в мире!
- Закаленное методом высоковакуумной закалки для обеспечения максимального срока службы
- Полотно для ручных пил по металлу без компромиссов, биметаллическое, высочайшая эффективность при резке трудно разрезаемых материалов с прочностью на разрыв до 1100 Н/мм²

Код	Зубья	Размер	Диапазон резки металла
...0300Q	32 з/д	300 x 13 x 0,6 мм	< 0,8 мм

➔ 12"/24 ZpZ
Made in Germany



Bi-lastic

bruch sicher

ARTIKEL
ASF0300P



GUHEMA Bi-lastic **ASF...**
GUHEMA Bi-Co-lastic **ASM...**



- Острые фрезерованные зубья
- Профессиональное полотно с «эффектом памяти», не имеющее аналогов в мире!
- Закаленное методом высоковакуумной закалки для обеспечения максимального срока службы
- Полотно для ручных пил по металлу без компромиссов, биметаллическое, высочайшая эффективность при резке трудно разрезаемых материалов с прочностью на разрыв до 1100 Н/мм²

Код	Зубья	Размер	Диапазон резки металла
...0300P	24 з/д	300 x 13 x 0,6 мм	0,8 - 1,5 мм

➔ 12"/22 ZpZ
Made in Germany



Bi-lastic

bruch sicher

ARTIKEL
ASF03000



GUHEMA Bi-lastic **ASF...**
GUHEMA Bi-Co-lastic **ASM...**



- Острые фрезерованные зубья
- Профессиональное полотно с «эффектом памяти», не имеющее аналогов в мире!
- Закаленное методом высоковакуумной закалки для обеспечения максимального срока службы
- Полотно для ручных пил по металлу без компромиссов, биметаллическое, высочайшая эффективность при резке трудно разрезаемых материалов с прочностью на разрыв до 1100 Н/мм²

Код	Зубья	Размер	Диапазон резки металла
...03000	22 з/д	300 x 13 x 0,6 мм	1 - 1,5 мм



GUHEMA Bi-lastic **ASF...**
 GUHEMA Bi-Co-lastic **ASM...**



- Острые фрезерованные зубья
- Профессиональное полотно с «эффектом памяти», не имеющее аналогов в мире!
- Закаленное методом высоковакуумной закалки для обеспечения максимального срока службы
- Полотно для ручных пил по металлу без компромиссов, биметаллическое, высочайшая эффективность при резке трудно разрезаемых материалов с прочностью на разрыв до 1100 Н/мм²

Код	Зубья	Размер	Диапазон резки металла
...0300N	18 з/д	300 x 13 x 0,6 мм	1,5 - 3,5 мм



GUHEMA Bi-lastic **ASF...**
 GUHEMA Bi-Co-lastic **ASM...**



- Острые фрезерованные зубья с прогрессивным шагом
- Профессиональное полотно с «эффектом памяти», не имеющее аналогов в мире!
- Закаленное методом высоковакуумной закалки для обеспечения максимального срока службы
- Полотно для ручных пил по металлу без компромиссов, биметаллическое, высочайшая эффективность при резке трудно разрезаемых материалов с прочностью на разрыв до 1100 Н/мм²
- Зубья с прогрессивным шагом особенно подходят для универсальных полотен, кроме того, они упрощают врезание

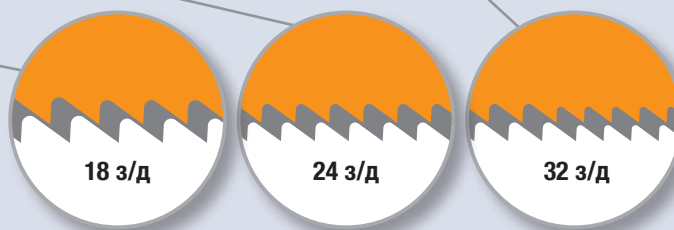

Код	Зубья	Размер	Диапазон резки металла
...0300B	18 - 32 з/д	300 x 13 x 0,6 мм	1,5 - 3,5 мм



GUHEMA Bi-lastic **ASF...**
 GUHEMA Bi-Co-lastic **ASM...**



- Острые фрезерованные врезные зубья
- Профессиональное полотно с «эффектом памяти», не имеющее аналогов в мире!
- Закаленное методом высоковакуумной закалки для обеспечения максимального срока службы
- Полотно для ручных пил по металлу без компромиссов, биметаллическое, высочайшая эффективность при резке трудно разрезаемых материалов с прочностью на разрыв до 1100 Н/мм²
- Врезающиеся зубья облегчают первый надрез и уменьшают опасность ухода пилы в сторону

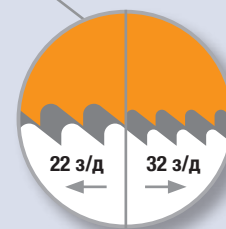

Код	Зубья	Размер	Диапазон резки металла
...0300R	22/32 з/д	300 x 13 x 0,6 мм	1 - 1,5 мм

Полотна для ручных пил по металлу из быстрорежущей стали

→ 12°/32 ZpZ
Made in Germany



H.S.S. flex-allhard

ARTIKEL
ASA0300Q

GUHEMA H.S.S. flex-allhard



- Острые фрезерованные зубья
- Сплошная закалка для обеспечения максимального срока службы
- Профессиональное полотно для легко разрезаемых материалов с прочностью на разрыв до 900 Н/мм²

№ для заказа	Зубья	Размер	Диапазон резки металла
ASA0300Q	32 з/д	300 x 13 x 0,6 мм	< 0,8 мм

→ 12°/24 ZpZ
Made in Germany



H.S.S. flex-allhard

ARTIKEL
ASA0300P

GUHEMA H.S.S. flex-allhard



- Острые фрезерованные зубья
- Сплошная закалка для обеспечения максимального срока службы
- Профессиональное полотно для трудно разрезаемых материалов с прочностью на разрыв до 900 Н/мм²

№ для заказа	Зубья	Размер	Диапазон резки металла
ASA0300P	24 з/д	300 x 13 x 0,6 мм	0,8 - 1,5 мм

→ 12°/18 ZpZ
Made in Germany



H.S.S. flex-allhard

ARTIKEL
ASA0300N

GUHEMA H.S.S. flex-allhard



- Острые фрезерованные зубья
- Сплошная закалка для обеспечения максимального срока службы
- Профессиональное полотно для трудно разрезаемых материалов с прочностью на разрыв до 900 Н/мм²

№ для заказа	Зубья	Размер	Диапазон резки металла
ASA0300N	18 з/д	300 x 13 x 0,6 мм	1,5 - 3,5 мм

➔ 12"/32 ZpZ
Made in Germany



H.S.S.-flex

ARTIKEL
ASA0300QZ

GUHEMA H.S.S.-flex



- Острые фрезерованные зубья
- 3-зональная закалка в индуктивном автомате сводит возможность поломки пильного полотна к минимуму
- Для профессионального использования в мастерских при резке легко разрезаемых материалов с прочностью на разрыв до 700 Н/мм²

№ для заказа	Зубья	Размер	Диапазон резки металла
ASA0300QZ	32 з/д	300 x 13 x 0,6 мм	< 0,8 мм

➔ 12"/24 ZpZ
Made in Germany



H.S.S.-flex

ARTIKEL
ASA0300PZ

GUHEMA H.S.S.-flex



- Острые фрезерованные зубья
- 3-зональная закалка в индуктивном автомате сводит возможность поломки пильного полотна к минимуму
- Для профессионального использования в мастерских при резке легко разрезаемых материалов с прочностью на разрыв до 700 Н/мм²

№ для заказа	Зубья	Размер	Диапазон резки металла
ASA0300PZ	24 з/д	300 x 13 x 0,6 мм	0,8 - 1,5 мм

➔ 12"/18 ZpZ
Made in Germany



H.S.S.-flex

ARTIKEL
ASA0300NZ

GUHEMA H.S.S.-flex



- Острые фрезерованные зубья
- 3-зональная закалка в индуктивном автомате сводит возможность поломки пильного полотна к минимуму
- Для профессионального использования в мастерских при резке легко разрезаемых материалов с прочностью на разрыв до 700 Н/мм²

№ для заказа	Зубья	Размер	Диапазон резки металла
ASA0300NZ	18 з/д	300 x 13 x 0,6 мм	0,8 - 3,5 мм

Полотна для ручных пил по металлу из инструментальной стали

→ 12"/32 ZpZ

GUHEMA

CV-flex

ARTIKEL
ASV0300Q



GUHEMA CV-flex



- Острые фрезерованные зубья
- 3-зональная закалка в индуктивном автомате
- Для мягких металлов и пластмасс

№ для заказа	Зубья	Размер	Диапазон резки металла
ASV0300Q	32 з/д	300 x 13 x 0,6 мм	< 0,8 мм

→ 12"/24 ZpZ

GUHEMA

CV-flex

ARTIKEL
ASV0300P



GUHEMA CV-flex



- Острые фрезерованные зубья
- 3-зональная закалка в индуктивном автомате сводит возможность поломки пильного полотна к минимуму
- Для мягких металлов и пластмасс

№ для заказа	Зубья	Размер	Диапазон резки металла
ASV0300P	24 з/д	300 x 13 x 0,6 мм	0,8 - 1,5 мм

→ 12"/18 ZpZ

GUHEMA

CV-flex

ARTIKEL
ASV0300N



GUHEMA CV-flex



- Острые фрезерованные зубья
- 3-зональная закалка в индуктивном автомате сводит возможность поломки пильного полотна к минимуму
- Для мягких металлов и пластмасс

№ для заказа	Зубья	Размер	Диапазон резки металла
ASV0300N	18 з/д	300 x 13 x 0,6 мм	1,5 - 3,5 мм

Двухсторонние полотна для ручных пил по металлу



GUHEMA Bi-lastic

- Острые фрезерованные зубья
- Профессиональное полотно, не имеющее аналогов в мире!
- Закаленное методом высоковакуумной закалки для обеспечения максимального срока службы
- Полотно для ручных пил по металлу без компромиссов, биметаллическое, высочайшая эффективность при резке трудно разрезаемых материалов с прочностью на разрыв до 1100 Н/мм²

№ для заказа	Зубья	Размер	Диапазон резки металла
ASF0302P	24 з/д	300 x 25 x 0,6 мм	0,8 - 1,5 мм



GUHEMA Bi-lastic

- Острые фрезерованные зубья
- Профессиональное полотно, не имеющее аналогов в мире!
- Закаленное методом высоковакуумной закалки для обеспечения максимального срока службы
- Полотно для ручных пил по металлу без компромиссов, биметаллическое, высочайшая эффективность при резке трудно разрезаемых материалов с прочностью на разрыв до 1100 Н/мм²
- Врезающиеся зубья облегчают первый надрез и уменьшают опасность ухода пилы в сторону

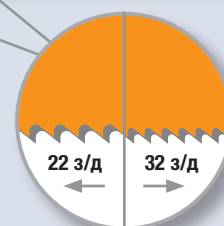

№ для заказа	Зубья	Размер	Диапазон резки металла
ASF0302R	22/32 з/д	300 x 25 x 0,6 мм	1 - 1,5 мм



GUHEMA H.S.S. flex-allhard

- Острые фрезерованные зубья
- Сплошная закалка для обеспечения максимального срока службы
- Профессиональное полотно для легко разрезаемых материалов с прочностью на разрыв до 900 Н/мм²

№ для заказа	Зубья	Размер	Диапазон резки металла
ASA1302P	24 з/д	300 x 25 x 0,7 мм	0,8 - 1,5 мм



GUHEMA CV-flex

- Острые фрезерованные зубья
- 3-зональная закалка в индуктивном автомате сводит возможность поломки пильного полотна к минимуму
- Для мягких металлов и пластмасс

№ для заказа	Зубья	Размер	Диапазон резки металла
ASV1302P	24 з/д	300 x 25 x 0,8 мм	0,8 - 1,5 мм

Дуга ручной пилы по металлу



№ для заказа:

ASB3FM



GUHEMA ASB



- Армированная стекловолокном 2-компонентная пластмассовая ручка удобно располагается в руке
- Прямоугольная дуга пилы с порошковым покрытием служит в качестве магазина для пильных полотен
- Возможность зажима пильного полотна с поворотом на 90°
- Встроенный в ручку натяжной ключ укорачивает дугу пилы до 400 мм

В комплект входит 1 биметаллическое полотно для ручных пил GUHEMA с 24 з/д (ASF0300P)



№ для заказа:

ASB3FW



GUHEMA ASB



- Армированная стекловолокном 2-компонентная пластмассовая ручка удобно располагается в руке
- Прямоугольная дуга пилы с порошковым покрытием служит в качестве магазина для пильных полотен
- Возможность зажима пильного полотна с поворотом на 90°

В комплект входит 1 биметаллическое полотно для ручных пил GUHEMA с 24 з/д (ASF0300P)



№ для заказа:

ASB3NS



GUHEMA ASB



- Классическая дуга ручной пилы по металлу с рукояткой из бука
- Труба прямоугольного сечения с порошковым покрытием
- Возможность зажима пильного полотна с поворотом на 90°

В комплект входит 1 биметаллическое полотно для ручных пил GUHEMA с 24 з/д (ASF0300P)





Кольцевые пилы

При помощи наших пил можно делать идеально круглые отверстия в стали, древесине, пластмассах, цветных металлах, нержавеющей стали толщиной от 1 мм или в волокнистых платах. Наш ассортимент включает пилы диаметром от 14 до 210 мм.

Кольцевые пилы

Материал, качество и сферы применения

Наши биметаллические кольцевые пилы отличают точность – результат применения массивной верхней пластины, продолжительный срок службы и плавность хода, которая обеспечивается оптимально отводящими стружку зубьями с переменным шагом. Наши кольцевые пилы с мелкими зубьями великолепно подходят для резки тонкостенных материалов. Наши кольцевые пилы с твердосплавным покрытием обеспечивают высочайшую эффективность при резке минеральных и композитных материалов. Эта линейка продукции выполняет все желания.



GUHEMA Bi-Co-lastic HSM...

Биметаллические, с лезвием HSS из M42 (№ материала 1.3247)
4/6 з/д, универсальные



GUHEMA Bi-Co-lastic HSM...

Биметаллические, с лезвием HSS из M42 (№ материала 1.3247)
10 з/д для тонкостенных материалов



GUHEMA HM-Granulat HSH...

Зубья, покрытые твердосплавными гранулами
Для резки минеральных материалов

Быстрый способ узнать наш артикульный номер
марка стали + о + з/д
например: HSM + 014 + V = HSM014V

Центровые сверла

Хвостовик	Кольцевая пила 14 - 30 мм	№ для заказа	Кольцевая пила 32 - 210 мм	№ для заказа
Цилиндрический 6 мм	 Длина центрального сверла 82 мм	HZARW6		
Шестигранный 9,5 мм	 Длина центрального сверла 82 мм	HZASW95	 Длина центрального сверла 82 мм	HZASW95A
Шестигранный 11 мм	 Длина центрального сверла 82 мм	HZASW11	 Длина центрального сверла 82 мм	HZASW11A
Крепление SDS	 Длина центрального сверла 82 мм	HZASDS1	 Длина центрального сверла 82 мм	HZASDS2

Принадлежности/запчасти

		№ для заказа
Удлинитель для шестигранного крепления 11 мм		HZBV11
Выталкивающая пружина		HZBF
Винт с внутренним шестигранником		HZBS
Адаптер для установки крепления кольцевых пил диаметром 32 - 210 мм на кольцевую пилу диаметром 14 - 30 мм		HZBA
Центровое сверло 82 мм		HZBB82
Центровое сверло 102 мм		HZBB102

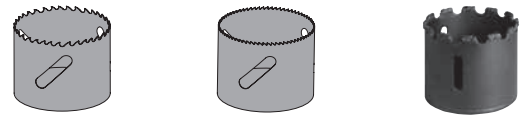
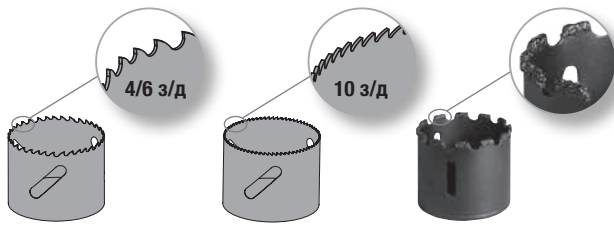

Ø в мм	Bi-Co-lastic 4/6 з/д ...V	Bi-Co-lastic 10 з/д ...J	HM-Granulat ...S
14	•		
16	•	•	•
17	•	•	
19	•	•	
20	•	•	•
21	•	•	
22	•	•	
23	•	•	
24	•	•	
25	•	•	•
27	•	•	
29	•	•	
30	•	•	
32	•	•	•
33	•		
35	•	•	
37	•		
38	•	•	
40	•	•	
41	•		
43	•		
44	•	•	•
46	•	•	
48	•	•	
51	•	•	•
52	•		
54	•	•	•
56	•		
57	•	•	
58	•		
59	•		

Ø в мм	Bi-Co-lastic 4/6 з/д ...V	Bi-Co-lastic 10 з/д ...J	HM-Granulat ...S
60	•	•	•
64	•	•	
65	•	•	
67	•		
68	•	•	
70	•	•	•
73	•		•
76	•		
79	•		
83	•	•	•
86	•		
89	•		
92	•		
95	•		
98	•		
102	•		•
105	•	•	
108	•		
111	•		
114	•		
121	•		
127	•	•	
133	•		
140	•		
146	•		
152	•		
160	•		
168	•		
177	•		
200	•		
210	•		

Наши рекомендации по обеспечению продолжительного срока службы

Чтобы оптимизировать срок службы кольцевой пилы и качество пропила, настройте число оборотов в соответствии со следующими рекомендациями. Кроме того, не забывайте о постоянном охлаждении кольцевой пилы во время резки.

Ø	НЕРЖАВЕЮЩАЯ СТАЛЬ	Литье	Сталь	Цветные металлы	АЛЮМИНИЙ
14	300	400	580	790	900
16	275	365	550	730	825
17	250	330	500	665	750
19	230	300	460	600	690
20	220	290	440	580	670
21	210	280	425	560	630
22	195	260	390	520	585
23	195	260	390	520	570
24	185	245	370	495	555
25	175	235	350	470	525
27	160	215	325	435	480
29	150	200	300	400	450
30	145	190	285	380	425
32	140	180	275	360	410
33	135	175	268	345	390
35	125	165	250	330	375
37	120	160	240	315	360
38	120	160	240	315	360
40	110	145	220	290	330
41	105	140	210	280	315
43	100	135	205	270	305
44	95	130	195	250	295
46	95	125	190	250	285
48	90	120	180	240	270
51	85	115	170	230	255
52	80	110	165	220	245
54	80	105	160	210	240
56	75	100	160	200	225
57	75	100	150	200	225
58	75	100	145	195	225
59	75	100	145	195	225
60	70	95	140	190	220
64	65	90	135	180	205
65	65	85	130	175	200
67	65	85	130	170	195
68	65	85	130	170	195

Ø	НЕРЖАВЕЮЩАЯ СТАЛЬ	Литье	Сталь	Цветные металлы	АЛЮМИНИЙ
70	60	80	125	160	185
73	60	80	120	160	180
76	55	75	115	150	170
79	55	70	110	140	165
83	50	70	105	140	155
86	50	65	100	130	150
89	45	65	95	130	145
92	45	60	95	120	140
95	45	60	90	120	135
98	45	60	90	120	135
102	40	55	85	110	130
105	40	55	80	110	120
108	40	55	80	110	120
111	40	50	80	100	120
114	35	50	75	100	105
121	35	45	70	90	95
127	30	40	65	85	90
133	30	40	65	85	90
140	30	35	65	80	85
146	30	35	60	80	85
152	25	35	55	75	85
160	25	35	55	75	85
168	25	35	55	75	85
177	20	30	50	70	80
200	20	30	50	70	80
210	20	30	45	70	80

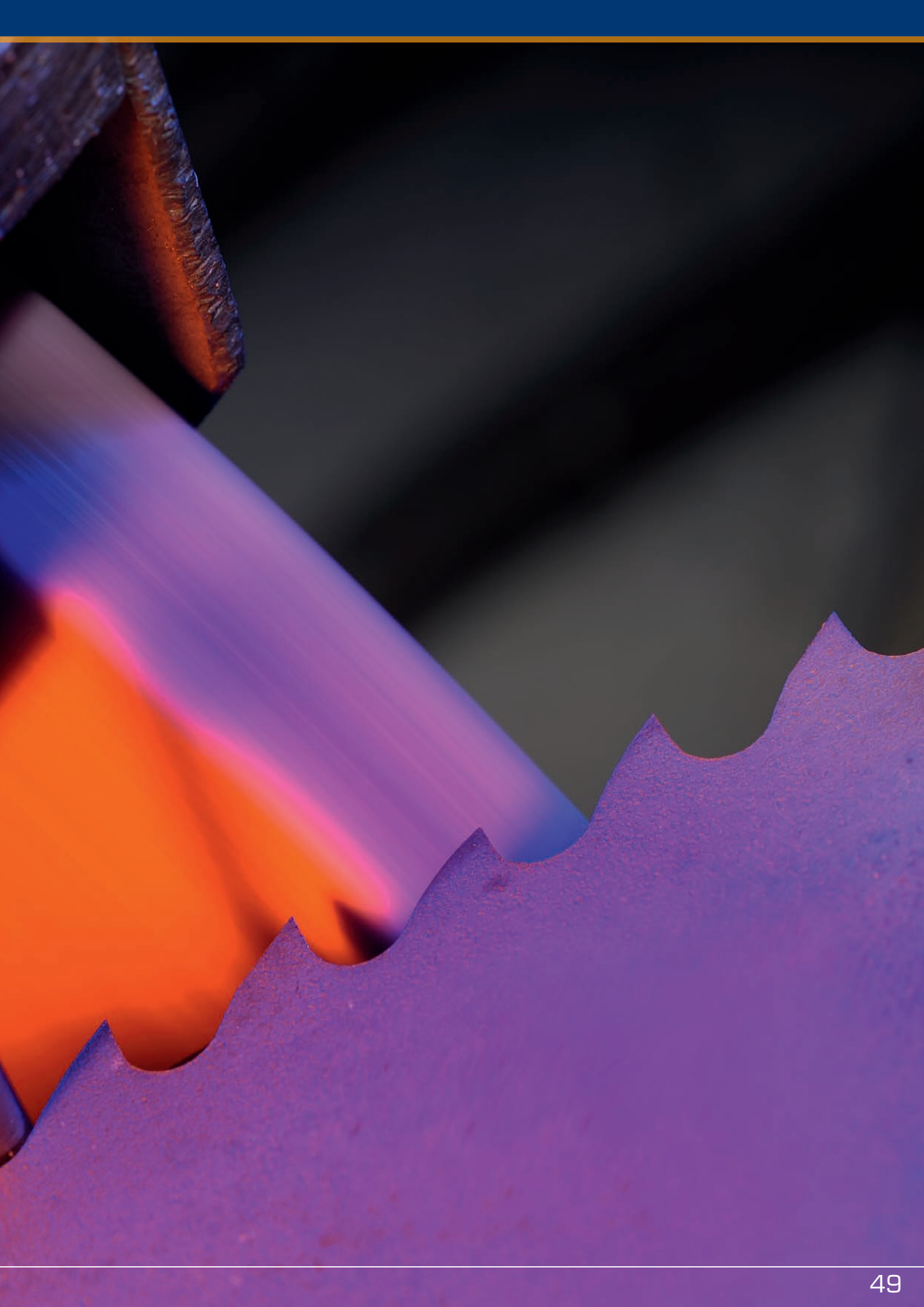

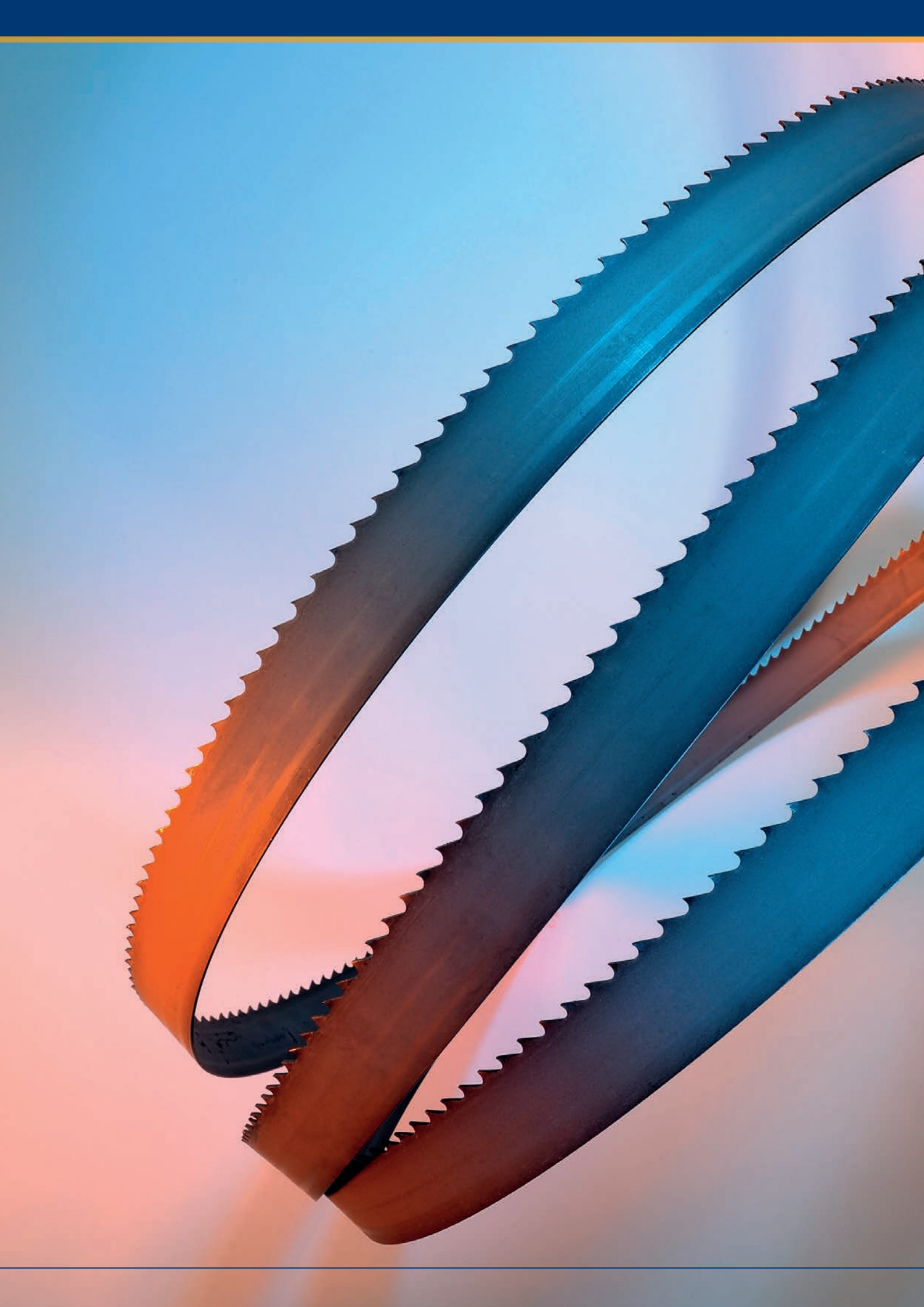

Пильные ленты для металла

Мы гарантируем, что, приобретая пильное полотно марки GUNEMA, Вы получаете первоклассное изделие в сфере режущих инструментов. Соответствующие преимущества для Вашего производственного процесса и большой срок службы пильного полотна и станка гарантированы даже при постоянной эксплуатации в сложных условиях.

Пильные ленты для металла

Мы производим пильные ленты для пил по металлу в трех исполнениях. Углеродные ленты для мастерских, биметаллические ленты для производства и мастерских и твердосплавные ленты для особых случаев применения.

В соответствии с девизом:

Мы поставляем пильные ленты для металла, дающие оптимальные результаты.

Для оптимальной резки Вам следует попробовать наши изделия.

Чтобы удовлетворить любые Ваши требования, мы предлагаем не только качественный материал наших пильных лент, но и необходимый выбор типов зубьев:

Стандартные зубья (S)

Зубья такой геометрической формы имеют наши изделия № 20 GUNEMA Kristall, № 22 GUNEMA Kristall plus и № 35 GUNEMA Bi-Co-lastic. Зубья такой геометрической формы лучше всего подходят для общего, универсального применения.

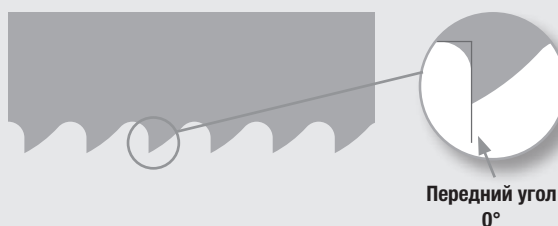

Зуб с наклоном в одну сторону (K)

Зубья такой геометрической формы предлагаются для изделий № 20 GUNEMA Kristall, № 22 GUNEMA Kristall plus и № 35 GUNEMA Bi-Co-lastic. Сферой применения зубьев такой геометрической формы является резка аустенитных и нержавеющей сталей.

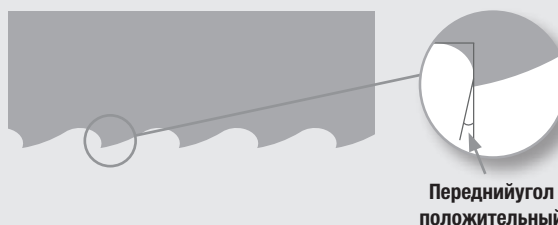

Зубья с переменным шагом (V)

Зубья с переменным шагом имеют изделия № 35V GUNEMA Bi-Co-lastic. Зубья с переменным шагом обеспечивают особенно низковибрационную резку и подходят как для резки материалов в связках, так и для резки сплошных материалов. Поскольку сфера применения пильных лент для металла с зубьями с переменным шагом существенно расширяется, больше не нужно тратить время на замену ленты, благодаря чему уменьшается время простоя станка. Снижение уровня шума на рабочем месте является одним из сопутствующих эффектов применения зубьев с переменным шагом, который часто отмечают сотрудники.

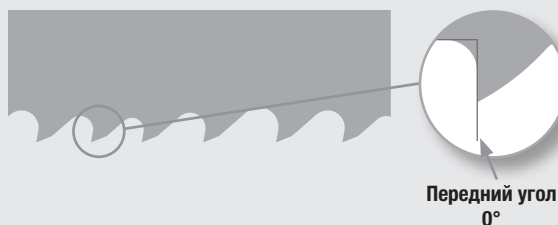

Зубья с переменным шагом и положительным передним углом (VP)

Зубья с переменным шагом и положительным передним углом имеют изделия № 35VP GUNEMA Bi-Co-lastic и № 36VP GUNEMA Bi-Co-lastic plus. Эти зубья с переменным шагом и положительным передним углом обеспечивают максимальную производительность резания при продолжительном сроке службы. Технология резки на максимальном уровне.

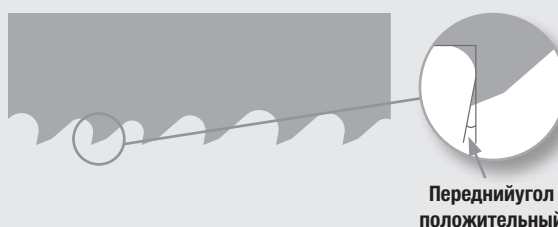

Зубья с переменным шагом и положительным передним углом с усиленным основанием (VP-D)

Зубья специальной формы с переменным шагом имеют изделия № 33VP-D GUNEMA Bi-Co-lastic и № 34VP-D GUNEMA Bi-Co-lastic. Зубья этой формы с очень прочным основанием были специально разработаны для резки материалов в связках, а также для резки профилей и несущих конструкций. Положительный передний угол способствует оптимальному образованию стружки, гарантируя тем самым аккуратный пропил.

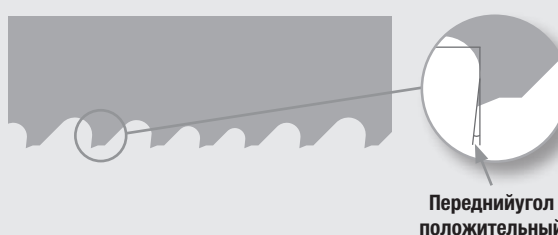



Твердосплавные гранулы

Лезвие, армированное твердосплавными гранулами, имеет полотно № 40 GUNEMA HM-Granulat в сплошном исполнении и № 41 GUNEMA HM-Granulat в прерывистом исполнении. Такие зубья ценятся там, где обычные зубья только мешают.

Зубья с положительным передним углом (P-HM)

Зубья с положительным передним углом имеют изделия № 44P GUNEMA HM-Zähne и 45P GUNEMA HM-Zähne. Эти зубья были разработаны для перехода в класс твердосплавных полотен. С их помощью можно пилить как абразивные детали, так и металлические отливки, покрытые песком.

Зубья с переменным шагом и положительным передним углом (VP-HM)

Зубья с переменным шагом и положительным передним углом имеют изделия № 46VP GUNEMA HM-Zähne. Заточенные твердосплавные зубья, снабженные подрезающими и зачищающими резцами, имеют переменный шаг. Эти зубья обеспечивают максимальную скорость резки, а также максимальную стойкость.

Зубья с переменным шагом и отрицательным передним углом (VN-HM)

Зубья с переменным шагом и отрицательным передним углом имеют изделия № 47VN GUNEMA HM-Zähne. Заточенные твердосплавные зубья с отрицательным передним углом позволяют разрезать очень твердые детали. Эти специальные зубья применяются, например, при резке валов с закаленным граничным слоем.



Передний угол положительный

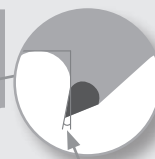

Передний угол положительный



Передний угол отрицательный

Пильная лента какой ширины требуется?

Как правило, следует выбирать полотно максимальной ширины, допустимой для станка. Преимуществом является высокая стабильность ленты при высоких усилиях подачи. При использовании пильных лент для металла для резки по контуру ширина пильного полотна зависит от минимального радиуса резки. Следующий рисунок поможет Вам при определении ширины пильного полотна.

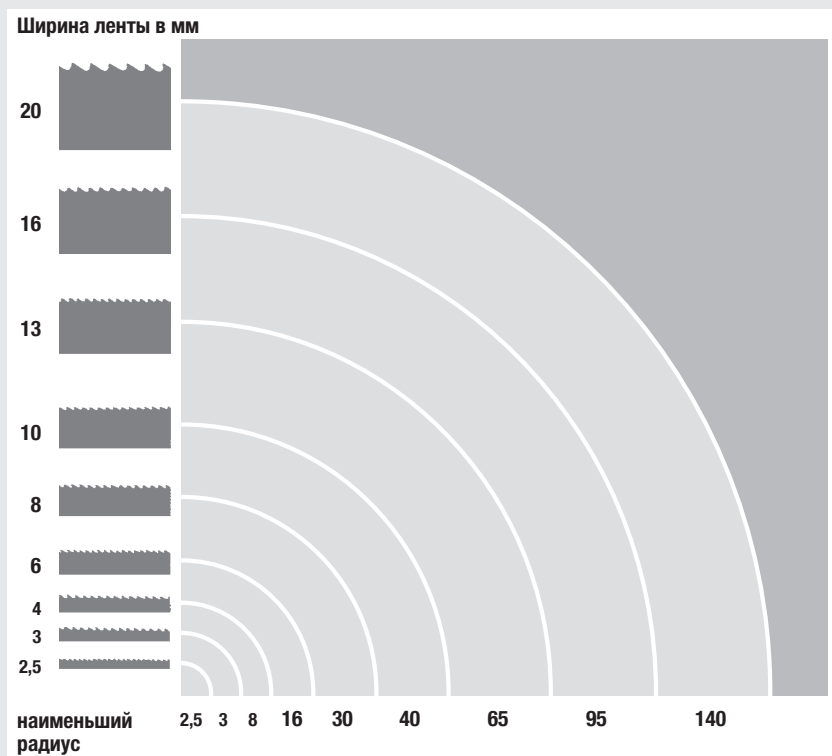

Наши рекомендации по обеспечению продолжительного срока службы с самого начала!

При применении пильных лент для металла GUNEMA мы рекомендуем соблюдать несколько важных правил в отношении детали, станка и полотна для получения оптимальных результатов резки:

Приработка биметаллических пильных полотен

Настройте рекомендованную скорость резки и на время начального периода уменьшите скорость подачи до 50% от рекомендуемой скорости подачи.

- При резке деталей с большим поперечным сечением используйте эти настройки в течение 15 мин.
- Детали небольших размеров необходимо разрезать с такими настройками на участке 300 см².

В случае колебаний или вибраций станка уменьшите скорость резки.

После приработки медленно повышайте скорость подачи до рекомендуемых параметров резки.

Приработка пильной ленты ведет к оптимальному формированию режущей кромки, при котором радиусы скругления кромок сводятся к минимуму, благодаря чему формируется оптимальная геометрическая форма зубьев.

Приработка твердосплавных пильных лент

Для этого настройте скорость резки на 75% от рекомендуемой и уменьшите скорость подачи припл. на 50% от рекомендуемой скорости подачи.

- При резке деталей с большим поперечным сечением используйте эти настройки в течение 15 мин.
- Детали небольших размеров необходимо разрезать с такими настройками на участке 300 см².

Обязательно избегайте колебаний или вибраций станка, дополнительно уменьшая скорость резки.

После приработки сначала медленно повышайте скорость резки до рекомендуемой скорости. Лишь затем увеличьте скорость подачи до рекомендуемого значения.

Приработка пильной ленты ведет к оптимальному формированию режущей кромки, при котором радиусы скругления кромок сводятся к минимуму, благодаря чему формируется оптимальная геометрическая форма зубьев.



Категория материала	Материалы	Номер материала	Скорость резки [м/мин]		
			Исполнение 20-я серия	Исполнение 30-я серия	Исполнение 40-я серия
Конструкционные стали	ST 27	1.0037	40-60	50-90	90-110
Конструкционные стали	ST 52	1 005	30-50	60-80	80-100
Цементуемые стали	C 10	1.0301	40-60	60-100	80-120
Цементуемые стали	21 NiCrMo 2	1.6523	30-50	40-60	55-85
Цементуемые стали	20 CrMo 5	1.7246	30-40	50-60	70-100
Цементуемые стали	16 MnCr 5	1.7131	30-40	40-60	70-90
Азотированные стали	34 CrAlNi 7	1.8550		20-40	30-50
Автоматные стали	9 S 20	1.0711	50-70	80-110	100-150
Улучшенные стали	C 45	1.0503	40-60	50-80	80-110
Улучшенные стали	42 CrMo 4	1.7225	30-40	40-60	50-80
Улучшенные стали	34 CrNiMo 6	1.6582	30-40	40-60	50-80
Стали для шарикоподшипников	100 Cr 6	1.3505	20-30	40-60	70-90
Пружинная сталь	50 CrV 4	1.8159	30-40	40-60	50-80
Нелегированные инструментальные стали	C 80 W 1	1.1525	30-40	40-60	50-80
Легированные инструментальные стали	X 210 Cr 12	1.2080		20-40	30-50
Легированные инструментальные стали	X 155 CrVMo 12 1	1.2379	20-30	20-40	40-50
Легированные инструментальные стали	90 MnCrV 8	1.2842	20-30	20-40	50-60
Быстрорежущие стали	S 6-5-2	1.3343		30-50	30-50
Быстрорежущие стали	S 18-0-1	1.3355		30-50	30-50
Быстрорежущие стали	S 3-3-2	1.3333		30-50	50-60
Быстрорежущие стали	S 2-10-1-8	1.3247		25-40	40-50
Быстрорежущие стали	S 10-4-3-10	1.3207		25-40	40-50

Категория материала	Материалы	Номер материала	Скорость резки [м/мин]		
			Исполнение 20-я серия	Исполнение 30-я серия	Исполнение 40-я серия
Высокожаропрочные стали	X 12 CrCoNi 21 20	1.4971		15-25	30-40
Высокожаропрочные стали	X 20 CrMoWV 12 1	1.4935		30-40	40-50
Термостойкие стали	X 15 CrNiSi 25 20	1.4841		15-25	30-40
Термостойкие стали	X 12 NiCrSi 36 16	1.4864		15-25	30-40
Нержавеющие и кислотостойкие стали	X 5 CrNi 18 9	1.4301		20-40	30-50
Нержавеющие и кислотостойкие стали	X 10 CrNiMoTi 18 10	1.4571		20-40	30-50
Нержавеющие и кислотостойкие стали	X 20 Cr 13	1.4021		20-40	30-50
Улучшенные стали	1000 - 1200 Н/мм ²			20-40	30-50
Улучшенные стали	1200 - 1400 Н/мм ²			20-40	30-50
Улучшенные стали	1400 - 1600 Н/мм ²			15-25	25-35
Стальное литье	GS 38	1.0420	30-40	40-70	70-90
Стальное литье	GS 60	1.0558	30-40	40-60	70-90
Чугун	GG 30	0.6030	30-40	40-60	50-80
Чугун	GGG 50	0.7050	25-35	30-50	50-70
Алюминиевый сплав	Al Mg 3	3.3535		70-110	
Алюминиевый сплав	Al Mg 4,5 Mn	3.3547		70-110	
Оловянная бронза	CuSn 6	2.1020		70-110	
Алюминиевая бронза	CuAl 8	2.0920		40-70	



Пильные ленты из инструментальной стали

Быстрый способ узнать наш артикульный номер

марка стали + код + з/д

например: NC20 + 0606 + L = NC00606L

например: NE20 + 0606 + L + длина пильного полотна = NE200606L02100

S = стандартные зубья

Передний угол 0°



K = зубья с наклоном в одну сторону

Передний угол положительный

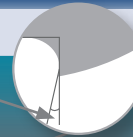

№ 20 GUHEMA Kristall



Инструментальная сталь (125 Cr 1)



- Пильное полотно с закаленными зубьями
- Для нелегированных сталей со значениями твердости ниже средних

NC20... = рулонный материал 30,5 м или производственные рулоны
NE20... = сваренный

з/д

Размер в мм: Ш x Т	Код	з/д								
		3 ...E	4 ...G	6 ...H	8 ...I	10 ...J	14 ...L	18 ...N	22 ...O	
6 x 0,65	...0606...		K	K	S	S	S	S	S	
8 x 0,65	...0806...		K	K	S	S	S	S	S	
10 x 0,65	...1006...		SK	SK	S	S	S	S	S	
13 x 0,65	...1306...		SK	SK	S	S	S	S		
16 x 0,65	...1606...		S	SK	S	S	S			
16 x 0,80	...1608...		SK	SK	S	S	S			
20 x 0,80	...2008...	K	SK	S	S	S	S			
25 x 0,90	...2509...	K	SK	S	S	S	S			

S = стандартные зубья

Передний угол 0°



K = зубья с наклоном в одну сторону

Передний угол положительный

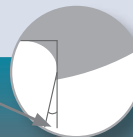

№ 22 GUHEMA Kristall plus



Инструментальная сталь (125 Cr 1)



- Пильная лента с закаленными зубьями и основанием зуба
- Для конструкционных, автоматных и цементуемых сталей
- Профессиональное полотно для мастерских

NC22... = рулонный материал 30,5 м или производственные рулоны
NE22... = сваренный

з/д

Размер в мм: Ш x Т	Код	з/д								
		3 ...E	4 ...G	6 ...H	8 ...I	10 ...J	14 ...L	18 ...N	22 ...O	
6 x 0,65	...0606...		K	K	S	S	S	S	S	
8 x 0,65	...0806...		K	K	S	S	S	S	S	
10 x 0,65	...1006...		SK	SK	S	S	S	S	S	
13 x 0,65	...1306...		SK	SK	S	S	S	S		
16 x 0,65	...1606...		SK	S	S	S	S			
16 x 0,80	...1608...		SK	S	S	S	S			
20 x 0,80	...2008...	K	SK	S	S	S	S			
25 x 0,90	...2509...	K	SK	S	S	S	S			

Биметаллические пильные полотна

Быстрый способ узнать наш артикульный номер

марка стали + код + з/д

например: NC35 + 2009 + L = NC352009L

например: NE35 + 2009 + L + длина пильного полотна = NE352009L03800

№ 33VP-D GUNEMA Bi-Co-lastic

M42 (№ материала 1.3247)

- Для резки профилей и труб в связках
- Специальная разводка предотвращает заклинивание пильного полотна во время резки

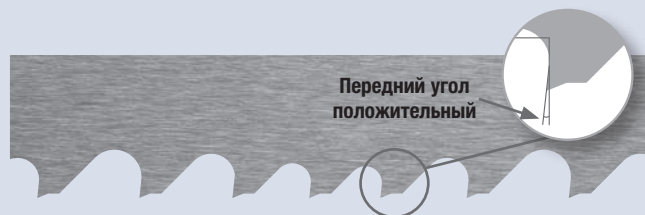

NC33... = рулонный материал 30,5 м или производственные рулоны
NE33... = сваренный

Размер в мм: Ш x Т	Код	з/д			
		2-3 з/д ...Т	3-4 ...U	4-6 ...V	5-8 ...W
20 x 0,90	...2009...				•
27 x 0,90	...2709...		•	•	•
34 x 1,10	...3411...	•	•	•	•
41 x 1,30	...4113...	•	•	•	

№ 34VP-D GUNEMA Bi-Co-lastic

M42 (№ материала 1.3247)

- Для больших профилей и несущих конструкций

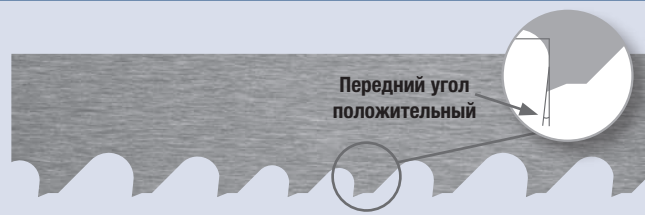

NC34... = рулонный материал 30,5 м или производственные рулоны
NE34... = сваренный

Размер в мм: Ш x Т	Код	з/д		
		2-3 ...Т	3-4 ...U	4-6 ...V
41 x 1,30	...4113...	•	•	•
54 x 1,60	...5416...	•	•	•
67 x 1,60	...6716...	•	•	



S = стандартные зубья

Передний угол 0°



№ 35 GUHEMA Bi-Co-lastic



M42 (№ материала 1.3247)



- Износостойкие вершины зубьев из M42
- Особенно подходят для резки тонких деталей и деталей средней толщины

K = зубья с наклоном в одну сторону

Передний угол положительный

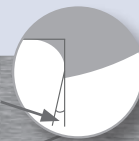

- NC35... = рулонный материал 30,5 м или производственные рулоны
- NE35... = сваренный

з/д

Размер в мм: Ш x Т	Код	з/д									
		1,25 ...A	2 ...C	3 ...E	4 ...G	6 ...H	8 ...I	10 ...J	14 ...L	18 ...N	
6 x 0,90	...0609...					K		S	S		
10 x 0,90	...1009...				K	K		S	S		
13 x 0,65	...1306...					K		S	S	S	
13 x 0,90	...1309...			K	K	K		S	S		
20 x 0,90	...2009...			K	K	S	S	S	S		
27 x 0,90	...2709...			K	SK	S	S	S	S		
34 x 1,10	...3411...	K	K	K	S	S					
41 x 1,30	...4113...	K	K	K	S						
54 x 1,60	...5416...	K									
67 x 1,60	...6716...	K									

зубья с переменным шагом

Передний угол 0°



№ 35V GUHEMA Bi-Co-lastic



M42 (№ материала 1.3247)



- Износостойкие зубья с переменным шагом из M42
- Особенно подходят для низковибрационной резки тонких деталей и деталей средней толщины

- NC35... = рулонный материал 30,5 м или производственные рулоны
- NE35... = сваренный

з/д

Размер в мм: Ш x Т	Код	з/д					
		3-4 ...U	4-6 ...V	5-8 ...W	6-10 ...X	8-12 ...Y	10-14 ...Z
10 X 0,90	...1009...						•
13 X 0,65	...1306...				•	•	•
13 X 0,90	...1309...				•	•	•
20 X 0,90	...2009...		•	•	•	•	•
27 X 0,90	...2709...	•	•	•	•	•	•
34 X 1,10	...3411...	•	•	•	•	•	
41 X 1,30	...4113...	•	•	•			
54 X 1,30	...5413...	•	•				

• = поставляемые зубья

Быстрый способ узнать наш артикульный номер

марка стали + код + з/д

например: NC35 + 2009 + V = NC352009V

например: NE35 + 2009 + V + длина пильного полотна = NE352009V03800



№ 35VP GUNEMA Bi-Co-lastic



M42 (№ материала 1.3247)



- Износостойкие зубья с переменным шагом и положительным передним углом из M42
- Особенно подходят для низковибрационной резки средних и больших деталей
- Высокая производительность резания и продолжительный срок службы

Зубья с переменным шагом и положительным передним углом

Передний угол положительный

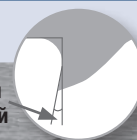

NC35... = рулонный материал 30,5 м или производственные рулоны

NE35... = сваренный

з/д

Размер в мм: Ш x Т	Код	0,75-1,25 ...*P	1,1-1,4 ...RP	1,4-2 ...SP	2-3 ...TP	3-4 ...UP	4-6 ...VP	5-8 ...WP
20 x 0,90	...2009...						•	
27 x 0,90	...2709...				•	•	•	•
34 x 1,10	...3411...				•	•	•	•
41 x 1,30	...4113...			•	•	•	•	•
54 x 1,30	...5413...			•	•	•	•	
54 x 1,60	...5416...	•	•	•	•	•	•	
67 x 1,60	...6716...	•	•	•	•	•	•	
80 x 1,60	...8016...	•	•					



№ 36VP GUNEMA Bi-Co-lastic plus



M51 (аналогично материалу № 1.3207)



- Очень износостойкие зубья с переменным шагом и положительным передним углом из M51
- Лучше всего подходит для низковибрационной резки средних и больших заготовок
- Существенно большая стойкость/скорость резки по сравнению с исполнением из M42 (GUNEMA № 35 VP Bi-Co-lastic)
- Подходит для трудно разрезаемых материалов

Зубья с переменным шагом и положительным передним углом

Передний угол положительный

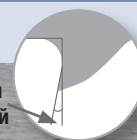

NC36... = рулонный материал 30,5 м или производственные рулоны

NE36... = сваренный

з/д

Размер в мм: Ш x Т	Код	0,75-1,25 ...*P	1,4-2 ...SP	2-3 ...TP	3-4 ...UP	4-6 ...VP
27 x 0,90	...2709...			•	•	•
34 x 1,10	...3411...			•	•	•
41 x 1,30	...4113...		•	•	•	•
54 x 1,60	...5416...	•	•	•	•	
67 x 1,60	...6716...	•	•	•		
80 x 1,60	...8016...	•	•			



Пильные ленты, армированные твердосплавными гранулами



№ 40 GUHEMA HM-Granulat



Легированная хромом лента, армированная твердосплавными гранулами



- Для абразивных и композитных материалов
- Особенно подходит для кабелей и проводов, керамики, стекловолокна, а также шин
- Ценится там, где обычные зубья только мешают



NC40... = рулонный материал 30,5 м или производственные рулоны
NE40... = сваренный

з/д

Размер в мм: Ш x Т	Код	Мелкие ...F	Стандартные ...S	Крупные ...G
10 x 0,6	...1006...	•		
13 x 0,6	...1306...	•		
20 x 0,8	...2008...		•	
25 x 0,9	...2509...		•	
32 x 1,1	...3211...		•	
38 x 1,1	...3811...			•



№ 41 GUHEMA HM-Granulat



Легированная хромом лента, армированная твердосплавными гранулами



- Для абразивных и композитных материалов
- Особенно подходит для кабелей и проводов, керамики, стекловолокна, а также шин
- Ценится там, где обычные зубья только мешают
- Прерывистая пильная лента обеспечивает удаление стружки даже при ее значительном скоплении



NC41... = рулонный материал 30,5 м или производственные рулоны
NE41... = сваренный

з/д

Размер в мм: Ш x Т	Код	Мелкие ...F	Стандартные ...S	Крупные ...G
10 x 0,6	...1006...	•		
13 x 0,6	...1306...	•		
20 x 0,8	...2008...		•	
25 x 0,9	...2509...		•	
32 x 1,1	...3211...		•	
38 x 1,1	...3811...			•

• = поставляемые зубья

Быстрый способ узнать наш артикульный номер

марка стали + код + з/д

например: NC45 + 2009 + E = NC452009E

например: NE45 + 2009 + E + длина пильного полотна = NE452009E03800



№ 45P GUNEMA HM-Zähne



Легированная хромом лента, армированная твердосплавными зубьями



- Разведенное, армированное твердыми сплавами пильное полотно
- Знакомство с технологией твердосплавных пильных лент
- Разрезает надежно покрытые песком металлические отливки
- Имеет существенно большую стойкость по сравнению с биметаллической пильной лентой

Передний угол
положительный

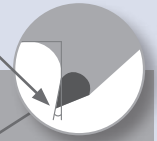

NC45... = рулонный материал 30,5 м или
производственные рулоны
NE45... = сваренный

з/д

Размер в мм: Ш x Т	Код	з/д		
		2 ...C	3 ...E	4 ...G
20 x 0,9	...2009...		•	
27 x 0,9	...2709...		•	•
34 x 1,1	...3411...		•	
41 x 1,3	...4113...	•	•	
54 x 1,6	...5416...	•		
67 x 1,6	...6716...	•		



№ 46VP GUNEMA HM-Zähne



Легированная хромом лента, армированная твердосплавными зубьями



- Заточенная, армированная твердыми сплавами пильная лента
- Заточенные зубья с подрезающими и зачищающими резцами обеспечивают максимальную стойкость и скорость резки
- Изготовлена для трудно разрезаемых материалов и покрытых песком деталей

Передний угол
положительный



NC46... = рулонный материал 30,5 м или
производственные рулоны
NE46... = сваренный

з/д

Размер в мм: Ш x Т	Код	з/д				
		0,9/1,1 ...Ä	1,4/2 ...S	1,9/2,1 ...Ü	2/3 ...T	3/4 ...U
13 x 0,9	...1309...				•	•
20 x 0,9	...2009...				•	•
27 x 1,1	...2711...			•	•	•
34 x 1,1	...3411...		•	•	•	•
41 x 1,3	...4113...		•	•	•	•
54 x 1,6	...5416...	•	•		•	•
67 x 1,6	...6716...	•	•			
80 x 1,6	...8016...	•				•



№ 47VN GUHEMA HM-Zähne



Легированная хромом лента, армированная твердосплавными зубьями



- Заточенная, армированная твердыми сплавами пильная лента
- Заточенные зубья с подрезающими и зачищающими резцами обеспечивают максимальную стойкость и скорость резки
- Зубья специальной формы для обработки твердых заготовок, например, валов с закаленным граничным слоем

Передний угол отрицательный

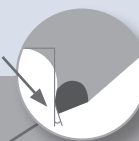

NC47... = рулонный материал 30,5 м или производственные рулоны
NE47... = сваренный

з/д

Размер в мм: Ш x Т	Код	з/д	
		2/3 ...Т	3/4 ...U
27 x 1,1	...2711...	•	•
34 x 1,1	...3411...	•	•
41 x 1,3	...4113...	•	•
54 x 1,6	...5416...	•	•

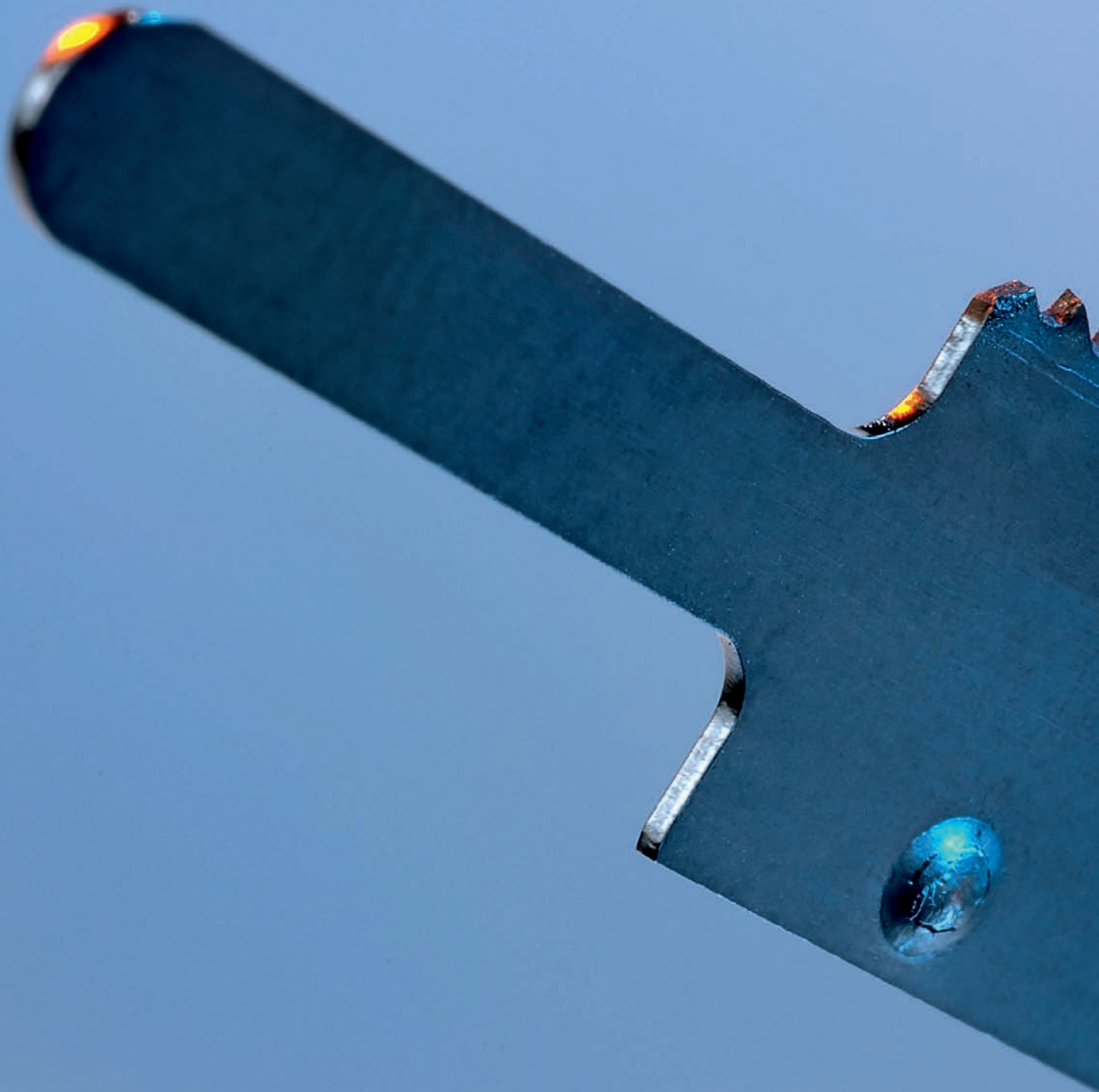

Полотна для электроробзиков

Совершенно неважно, какой материал Вы разрезаете, как выглядит профиль, нужно ли Вам получить криволинейный рез – наши полотна для лобзиков по металлу отвечают всем требованиям, которые Вы предъявляете к ним!



Пильные полотна для лобзиков



GUHEMA CV-flex

-  • Конически заточенное полотно, остро заточенные зубья
- Полотно для криволинейного реза с аккуратными кромками пропила с обеих сторон
- Подходит для древесины мягких пород, фанеры, древесноволокнистых плит и плит с покрытием
- Аналогично Bosch: T 101 A0

№ для заказа:	Шаг зубьев	Длина пильного полотна	Диапазон резки древесины
JBV077K14KS	1,4	77 мм	1,5 - 20 мм



GUHEMA CV-flex

-  • Конически заточенное полотно, остро заточенные зубья
- Для аккуратной резки древесины всех пород и пластмасс без сколов
- Режет до упора
- Аналогично Bosch: T 101 BR

№ для заказа:	Шаг зубьев	Длина пильного полотна	Диапазон резки древесины
JBV100R25KS	2,5	100 мм	3 - 30 мм



GUHEMA CV-flex

-  • Конически заточенное полотно, остро заточенные зубья
- Для аккуратной резки древесины всех пород и пластмасс без сколов
- Аналогично Bosch: T 101 B

№ для заказа:	Шаг зубьев	Длина пильного полотна	Диапазон резки древесины
JBV100N25KS	2,5	100 мм	3 - 30 мм



GUHEMA CV-flex

- Разведенные и фрезерованные зубья
- Для резки древесины всех пород и пластмасс
- Аналогично Bosch: T 111 C

№ для заказа:	Шаг зубьев	Длина пильного полотна	Диапазон резки древесины
JBV100N30GN	3,0	100 мм	4 - 40 мм



GUHEMA CV-flex

- Конически заточенное полотно, остро заточенные зубья
- Для аккуратной и быстрой резки древесины всех пород и пластмасс
- Аналогично Bosch: T 101 D

№ для заказа:	Шаг зубьев	Длина пильного полотна	Диапазон резки древесины
JBV100N40KS	4,0	100 мм	8 - 50 мм



GUHEMA CV-flex

- Разведенные и хорошо заточенные зубья
- Для быстрой, грубой резки древесины всех пород
- Аналогично Bosch: T 144 D

№ для заказа:	Шаг зубьев	Длина пильного полотна	Диапазон резки древесины
JBV100N40GS	4,0	100 мм	8 - 50 мм



GUHEMA CV-flex

- Конически заточенное полотно, остро заточенные зубья
- Для резки древесины всех пород и пластмасс с аккуратным пропилом
- Очень толстое для ровного пропила
- Аналогично Bosch: T 301 DL

№ для заказа:	Шаг зубьев	Длина пильного полотна	Диапазон резки древесины
JBV132D40KS	4,0	132 мм	8 - 70 мм



 **GUHEMA CV-flex**

-  • Разведенные и хорошо заточенные зубья
- Для быстрой, грубой резки древесины всех пород
- Аналогично Bosch: T 344 D

№ для заказа:	Шаг зубьев	Длина пильного полотна	Диапазон резки древесины
JBV132N40GS	4,0	132 мм	8 - 80 мм



 **GUHEMA Bi-lastic**

-  • Разведенные и фрезерованные зубья
- Биметаллические
- Для резки стали, высококачественной стали и цветных металлов с ровным пропилом
- Аналогично Bosch: T 118 AF

№ для заказа:	Шаг зубьев	Длина пильного полотна	Диапазон резки металла
JBF077N12GN	1,2	77 мм	1,5 - 2,5 мм



 **GUHEMA Bi-lastic**

-  • Разведенные и фрезерованные зубья
- Биметаллические
- Для резки стали, высококачественной стали и цветных металлов с ровным пропилом
- Аналогично Bosch: T 118 BF

№ для заказа:	Шаг зубьев	Длина пильного полотна	Диапазон резки металла
JBF077N20GN	2,0	77 мм	2,5 - 6 мм



 **GUHEMA Bi-lastic**

-  • Разведенные и фрезерованные зубья
- Биметаллические
- **Алюминиевый профиль**
- Особенно подходят для резки алюминия и цветных металлов, а также пластмассы
- Аналогично Bosch: T 127 DF

№ для заказа:	Шаг зубьев	Длина пильного полотна	Диапазон резки металла
JBF100N30GN	3,0	100 мм	3 - 15 мм



GUHEMA Bi-lastic

- Разведенные и фрезерованные зубья
- Биметаллические
- **Профессиональное полотно для резки слоистых материалов**
- Для резки стали, высококачественной стали и цветных металлов с ровным пропилом
- Великолепно подходит для резки профилей и труб до 80 мм
- Аналогично Bosch: T 318 AF

№ для заказа:	Шаг зубьев	Длина пильного полотна	Диапазон резки металла
JBF132N10GN	1,0	132 мм	1,2 - 2,5 мм



GUHEMA Bi-lastic

- Разведенные и фрезерованные зубья
- Биметаллические
- **Великолепно подходит для резки профилей и труб до 80 мм**
- Для резки стали, высококачественной стали и цветных металлов с ровным пропилом
- Аналогично Bosch: T 318 BF

№ для заказа:	Шаг зубьев	Длина пильного полотна	Диапазон резки металла
JBF132N18GN	1,8	132 мм	2,3 - 6 мм



GUHEMA Super-HSS

- Разведенные и фрезерованные зубья
- **Идеально для криволинейных пропилов**
- Аналогично Bosch: T 218 A

№ для заказа:	Шаг зубьев	Длина пильного полотна	Диапазон резки металла
JBD055N12GN	1,2	55 мм	1,5 - 2,5 мм

Пильные полотна для кузовных работ



GUNEMA Bi-lastic

-  • Острые фрезерованные зубья
- Закаленное методом высоковакуумной закалки для обеспечения максимального срока службы
- Пильное полотно без компромиссов, биметаллическое, высочайшая эффективность при резке трудно разрезаемых материалов с прочностью на разрыв до 1100 Н/мм²

№ для заказа:	Зубья	Длина пильного полотна	Диапазон резки металла
JSF0950Q	32 з/д	95 мм	< 1 мм



GUNEMA Bi-lastic

-  • Острые фрезерованные зубья
- Закаленное методом высоковакуумной закалки для обеспечения максимального срока службы
- Пильное полотно без компромиссов, биметаллическое, высочайшая эффективность при резке трудно разрезаемых материалов с прочностью на разрыв до 1100 Н/мм²

№ для заказа:	Зубья	Длина пильного полотна	Диапазон резки металла
JSF0950P	24 з/д	95 мм	> 1 мм



GUNEMA Bi-lastic

-  • Острые фрезерованные зубья
- Закаленное методом высоковакуумной закалки для обеспечения максимального срока службы
- Пильное полотно без компромиссов, биметаллическое, высочайшая эффективность при резке трудно разрезаемых материалов с прочностью на разрыв до 1100 Н/мм²

№ для заказа:	Зубья	Длина пильного полотна	Диапазон резки металла
JSF0950N	18 з/д	95 мм	1,5 - 3 мм



 **GUHEMA Bi-Lastic**

-  • Острые фрезерованные зубья
- Закаленное методом высоковакуумной закалки для обеспечения максимального срока службы
- Пильное полотно без компромиссов, биметаллическое, высочайшая эффективность при резке трудно разрезаемых материалов с прочностью на разрыв до 1100 Н/мм²

№ для заказа:	Зубья	Длина пильного полотна	Диапазон резки металла
JSF0950L	14 з/д	95 мм	2 - 4 мм

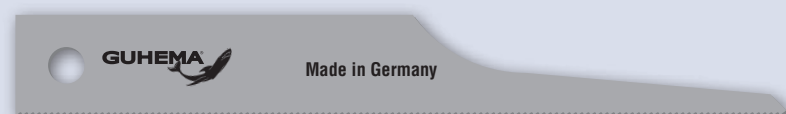

 **GUHEMA Bi-lastic**

-  • Острые фрезерованные зубья
- Закаленное методом высоковакуумной закалки для обеспечения максимального срока службы
- Пильное полотно без компромиссов, биметаллическое, высочайшая эффективность при резке трудно разрезаемых материалов с прочностью на разрыв до 1100 Н/мм²

№ для заказа:	Зубья	Длина пильного полотна	Диапазон резки металла
JLF0950Q	32 з/д	95 мм	< 1 мм



 **GUHEMA Bi-lastic**

-  • Острые фрезерованные зубья
- Закаленное методом высоковакуумной закалки для обеспечения максимального срока службы
- Пильное полотно без компромиссов, биметаллическое, высочайшая эффективность при резке трудно разрезаемых материалов с прочностью на разрыв до 1100 Н/мм²

№ для заказа:	Зубья	Длина пильного полотна	Диапазон резки металла
JLF0950P	24 з/д	95 мм	> 1 мм



 **GUHEMA Bi-lastic**

-  • Острые фрезерованные зубья
- Закаленное методом высоковакуумной закалки для обеспечения максимального срока службы
- Пильное полотно без компромиссов, биметаллическое, высочайшая эффективность при резке трудно разрезаемых материалов с прочностью на разрыв до 1100 Н/мм²

№ для заказа:	Зубья	Длина пильного полотна	Диапазон резки металла
JLF0950N	18 з/д	95 мм	1,5 - 3 мм



GUHEMA Bi-lastic



- Острые фрезерованные зубья
- Закаленное методом высоковакуумной закалки для обеспечения максимального срока службы
- Пильное полотно без компромиссов, биметаллическое, высочайшая эффективность при резке трудно разрезаемых материалов с прочностью на разрыв до 1100 Н/мм²

№ для заказа:	Зубья	Длина пильного полотна	Диапазон резки металла
JLF0950L	14 з/д	95 мм	2 - 4 мм

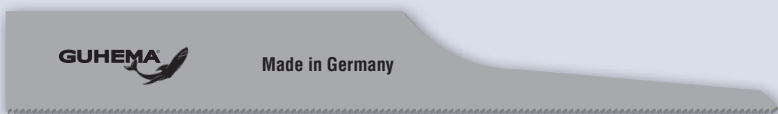

GUHEMA Bi-lastic



- Острые фрезерованные зубья
- Закаленное методом высоковакуумной закалки для обеспечения максимального срока службы
- Пильное полотно без компромиссов, биметаллическое, высочайшая эффективность при резке трудно разрезаемых материалов с прочностью на разрыв до 1100 Н/мм²

№ для заказа:	Зубья	Длина пильного полотна	Диапазон резки металла
JOF0950Q	32 з/д	95 мм	< 1 мм

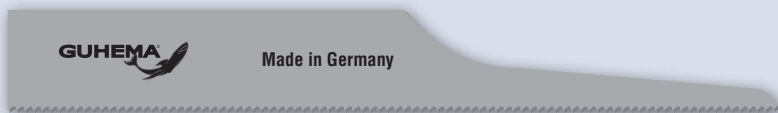

GUHEMA Bi-lastic



- Острые фрезерованные зубья
- Закаленное методом высоковакуумной закалки для обеспечения максимального срока службы
- Пильное полотно без компромиссов, биметаллическое, высочайшая эффективность при резке трудно разрезаемых материалов с прочностью на разрыв до 1100 Н/мм²

№ для заказа:	Зубья	Длина пильного полотна	Диапазон резки металла
JOF0950P	24 з/д	95 мм	> 1 мм



GUHEMA Bi-lastic



- Острые фрезерованные зубья
- Закаленное методом высоковакуумной закалки для обеспечения максимального срока службы
- Пильное полотно без компромиссов, биметаллическое, высочайшая эффективность при резке трудно разрезаемых материалов с прочностью на разрыв до 1100 Н/мм²

№ для заказа:	Зубья	Длина пильного полотна	Диапазон резки металла
JOF0950N	18 з/д	95 мм	1,5 - 3 мм

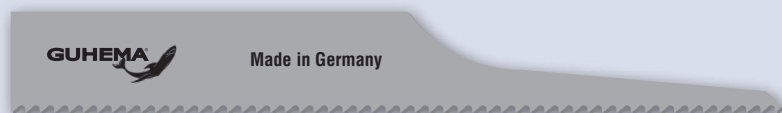

 **GUHEMA Bi-lastic**

-  • Острые фрезерованные зубья
- Закаленное методом высоковакуумной закалки для обеспечения максимального срока службы
- Пильное полотно без компромиссов, биметаллическое, высочайшая эффективность при резке трудно разрезаемых материалов с прочностью на разрыв до 1100 Н/мм²

№ для заказа:	Зубья	Длина пильного полотна	Диапазон резки металла
JOF0950L	14 з/д	95 мм	2 - 4 мм



Круглые пильные полотна для металла

Наши круглые пильные полотна для металла для круглопильных станков прошли вторичную термическую обработку паром. Такое исполнение оптимизирует процесс резки благодаря более высокой производительности, защищает от наваривания стружки и обеспечивает лучшее распределение охлаждающего и смазочного средства.

Круглые пильные полотна для металла

Материал, качество и сферы применения

Далее приведены два наших изделия из быстрорежущей стали:



GUNEMA Super-HSS



DMo5 (№ материала 1.3343)



• Полотно для мастерских



GUNEMA Brillant



EMo5 Co5 (№ материала 1.3243)



• Для нержавеющей сталей

Попробуйте наши зубья

Для идеальной резки необходимо оптимально согласовать все факторы. При этом важную роль играет форма зубьев. Мы предлагаем зубья следующих форм, изготавливаемые согласно DIN 1840:

Дуговой зуб с чередующейся заточкой (BW)



Мы рекомендуем дуговой зуб с чередующейся заточкой для круглых пильных полотен для металла при малом шаге зубьев для резки труб или профилей.

Дуговой зуб с подрезающими и зачищающими резцами (HZ)



Дуговые зубья с подрезающими и зачищающими резцами предназначены для резки стали на пильных станках и автоматах с круглым делительным станком и рекомендуются при среднем и большом шаге зубьев.

Наши рекомендации по обеспечению продолжительного срока службы

При применении круглых пильных полотен для металла GUNEMA мы рекомендуем соблюдать несколько важных правил в отношении детали, полотна и станка для получения оптимальных результатов резки:

- Своевременно подтачивайте пильное полотно, это позволит избежать неаккуратных поверхностей и отклонений пропила. Мы охотно выполним эту работу для Вас.
- Зажимайте круглое пильное полотно в станке в правильном положении.
- При зажиме полотна следите за тем, чтобы между фланцем и пильным полотном не было стружки (отклонение пропила). Используйте фланец, подходящий для пильного полотна.
- Прочно зажимайте обрабатываемую деталь, по возможности – в четырех точках. При этом обращайтесь внимание на наличие стружки между зажимными кулачками и заготовкой.
- Адаптируйте скорость подачи к скорости резки.
- Существенно увеличьте стойкость Вашего круглого пильного полотна, используя для охлаждения подходящую смазочно-охлаждающую жидкость.



GUHEMA Super-HSS **OSD...**
 DMo5 (№ материала 1.3343) Для
 мастерских

GUHEMA Brillant **OSE...**
 EMo5 Co5 (№ материала 1.3243)
 Для нержавеющей сталей

Быстрый способ узнать наш артикульный номер
 марка стали + код1 + код2 + код3
 например: OSD + 5279 + G + BH = OSD5279GBH

Ø/толщина/отверстие в мм:	Код 1	BW 3 мм	BW 4 мм	HZ 5 мм	HZ 6 мм	BW 7 мм	HZ 8 мм	HZ 9 мм	HZ 10 мм	HZ 12 мм	HZ 14 мм	NL в мм	
200 1,75 32	...3205...	200	160	128	100							AD	
225 2,00 32	...4225...	220	180	150	120			90				AD	
40	...4229...	220	180	150				90				BH	
250 2,00 32	...4255...	240	200	160	128			100		80		AD	
40	...4259...	240	200	160	128			100		80		BH	
2,50 32	...5255...		200	160	128			100				AD	
40	...5259...		200	160	120			100				BH	
275 2,00 32	...4275...		220	180	144			110				AD	
40	...4279...	280	220	180	144			110				BH	
2,50 32	...5275...		220	180	144			110				AD	
40	...5279...	280	220	180	144	120	110	96	84	72		BH	
3,00 40	...6279...		220	180	144	120	110					BH	
300 2,50 32	...5305...		240	200	160			120		100		AD	
40	...5309...		240	200	160			120		100		BH	
315 2,50 32	...5315...		250	200	160			120				AD	
40	...5319...		250	200	160			120		100	80	BH	
3,00 32	...6315...		250	200	160			120				AD	
40	...6319...		250	200	160			120		100	80	BH	
350 3,00 32	...6355...		280	220	180			140		110		AD	
40	...6359...		280	220	180			140		110		BH	
400 3,50 40	...7409...				200			160		128	100	80	FHB
50	...7404...					180	160	140	128	100		I	

Код 2
 Указание на количество зубьев

BW	HZ		
160 = ...Q...	72 = ...A...	120 = ...H...	200 = ...O...
180 = ...R...	80 = ...B...	128 = ...I...	220 = ...P...
200 = ...S...	84 = ...C...	140 = ...J...	270 = ...Ü...
220 = ...U...	90 = ...D...	144 = ...K...	280 = ...X...
240 = ...V...	96 = ...E...	150 = ...L...	300 = ...Y...
250 = ...W...	100 = ...F...	160 = ...M...	340 = ...Z...
280 = ...X...	110 = ...G...	180 = ...N...	

Код 3
 Указание на
 вспомогательные отверстия

2/8/45 = ...A...
2/8/55 = ...B...
2/9/50 = ...C...
2/11/63 = ...D...
2/12/64 = ...E...
2/15/80 = ...F...
4/9/50 = ...G...
4/12/64 = ...H...
4/15/80 = ...I...

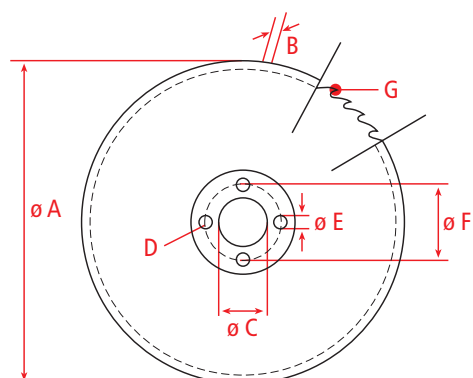

Делая заказ, указывайте, пожалуйста, следующее:

- артикульный номер;
- Возможны и другие размеры, пожалуйста, сообщите нам:
 А диаметр листа
 В толщина листа
 С основное отверстие
 D количество вспомогательных отверстий
 E диаметр отверстия
 F делительная окружность вспомогательных отверстий
 G шаг или число зубьев

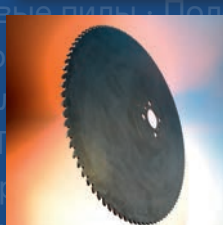
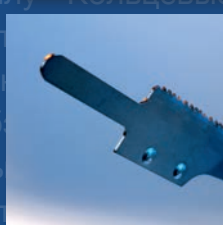
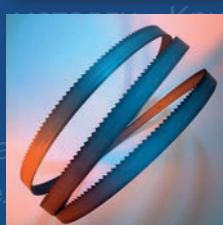
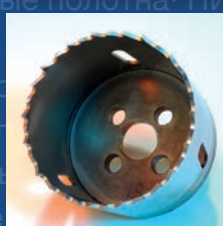
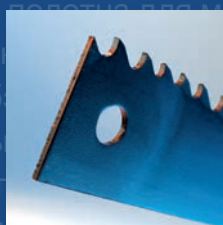

Обзор нашей высококачественной продукции



GUHEMA CV-flex



Пильные полотна из инструментальной стали



Для мягких/легко разрезаемых материалов



GUHEMA Kristall & GUHEMA Kristall plus



Пильные ленты из инструментальной стали



Для мягких/легко разрезаемых материалов



GUHEMA H.S.S.-flex



Полотна для ручных пил из ABCIII (№ материала 1.3333)



С закаленными зубьями для легко разрезаемых материалов



GUHEMA H.S.S. allhard-flex



Полотна для ручных пил из ABCIII (№ материала 1.3333)



Закаленные зубья и полотно для трудно разрезаемых материалов



GUHEMA Super-HSS



Пильные полотна из DMo5 / M2 (№ материала 1.3343)



Считается универсальным пильным полотном



GUHEMA Brillant



Пильные полотна из EMo5 Co5 / M35 (№ материала 1.3243)



Специальные пильные полотна для твердых и вязкотвердых материалов



GUHEMA Bi-lastic



Биметаллические пильные полотна с вершинами зубьев DMo5 / M2 (№ материала 1.3343)



Биметаллические пильные полотна для различных случаев применения



GUHEMA Bi-Co-lastic



- Биметаллические пильные ленты из M42 с легированными кобальтом вершинами зубьев (№ материала 1.3247)

- Биметаллические пильные полотна с легированными кобальтом вершинами зубьев (№ материала 1.3299)



- Износостойкие пильные полотна / ленты для различных случаев применения

- Пильные полотна с жаропрочными зубьями



GUHEMA Bi-Co-lastic plus



Биметаллические пильные ленты из M51 с высоколегированными кобальтом вершинами зубьев (№ материала 1.3207)



Очень изнoсoустoйчивые биметаллические пильные ленты для особых случаев применения



GUHEMA HM-Granulat



Пильные ленты / полотна с напаянными твердосплавными гранулами в качестве лезвия



Специальные пильные ленты / полотна для случаев применения, когда использование зубьев неудобно



GUHEMA HM-Zähne



Пильные полотна / ленты со впаянными твердосплавными элементами в качестве вершины зуба



Специальные пильные ленты / полотна для резки трудно разрезаемых деталей, а также минеральных материалов



GUHEMA GmbH & Co. KG

Unterhützer Straße 10 – 12
D-42857 Remscheid

Телефон: +49 (0) 21 91/88 67-0

Факс: +49 (0) 21 91/88 67-30

www.guhema.com

info@guhema.com

